

Dialog 4223 Professional

Системные телефоны для системы связи MD110

Режим D3

Руководство пользователя



RU/LZT 103 61 R2A

© Ericsson Enterprise AB 2004

Содержание

Добро пожаловать!	5
Описание	7
Временное рабочее место (дополнительная функция)	18
Входящие вызовы	19
Исходящие вызовы	23
Во время разговора	39
Начисление оплаты	46
Перенаправление вызовов	48
Информация об отсутствии (дополнительная функция)	61
Сообщения	63
Групповые функции	69
Другие полезные функции	72
Настройка	80
Аксессуары	92
Установка	98
Устранение неполадок	107
Глоссарий	108
Указатель	109

Добро пожаловать!

Предлагаем вашему вниманию Руководство пользователя телефона *Dialog 4223 Professional* для системы связи Ericsson MD110, **режим D3**. Система MD110 – наиболее современная система связи для делового общения. Набор функций и возможностей MD110 позволяет повысить эффективность делового общения в организации практически любого типа.

Воспользоваться богатством передовых возможностей и функций MD110 позволяет серия телефонных аппаратов, специально разработанных с учетом особенностей этой системы.

Функции, при которых не требуется говорить в трубку, описываются в предположении, что трубка снята, если не указано обратное. Вместо нажатия клавиши «Отбой» можно просто положить трубку.

В разных странах могут применяться разные обозначения для одних и тех же функций. В данном Руководстве при описании функций применяются наиболее распространенные обозначения.

В настоящем Руководстве описаны функции телефонного аппарата *Dialog 4223 Professional* после заводской сборки и программирования. Программа вашего телефона может отличаться от заводской. Дополнительные сведения можно получить у администратора системы.

Последнюю версию данного Руководства можно также загрузить со страницы Интернета:

<http://www.ericsson.com/enterprise/library/manuals.shtml>.

Примечание. *Dialog 4223* – это системный телефон, т.е. использовать его можно только с учрежденческой АТС Ericsson, поддерживающей телефоны этого типа.

Уведомление об авторском праве

Все права защищены. Никакая часть данного документа не может быть воспроизведена, сохранена в системах хранения данных или передана в какой бы то ни было форме и какими бы то ни было средствами, будь то электронные или механические, включая фотокопирование и звукозапись, без предварительного письменного разрешения издателя, за исключением случаев с соблюдением следующих условий:

Если данная публикация записана на носителе, предоставленном компанией Ericsson, компания Ericsson разрешает загрузку и печать содержимого данного файла для использования в частных целях, но не для распространения. Никакая часть этого документа не может быть изменена, модифицирована или использована в коммерческих целях. Компания Ericsson не несет ответственности за любой ущерб, возникший в результате использования незаконно модифицированной или измененной публикации.

Гарантия

КОМПАНИЯ ERICSSON НЕ ДАЕТ НИКАКИХ ГАРАНТИЙ, ОТНОСЯЩИХСЯ К ДАННОМУ РУКОВОДСТВУ, ВКЛЮЧАЯ (НО НЕ ОГРАНИЧИВАЯСЯ ЭТИМ) ПОДРАЗУМЕВАЕМУЮ ГАРАНТИЮ КОММЕРЧЕСКОЙ ВЫГОДЫ И СООТВЕТСТВИЯ КОНКРЕТНЫМ ЦЕЛЯМ. Компания Ericsson не несет ответственности ни за ошибки, содержащиеся в данном материале, ни за случайные или косвенные убытки, возникшие в связи с предоставлением, эксплуатацией или использованием данного материала.

Декларация соответствия

Компания Ericsson Enterprise AB заявляет, что данный телефон соответствует основным требованиям и другим относящимся к телефону указаниям европейской директивы R&TTE 1999/5/EC.

Подробные сведения об этом приведены по следующему адресу: <http://www.ericsson.com/sdoc>.

Описание

Телефон Dialog 4223 Professional

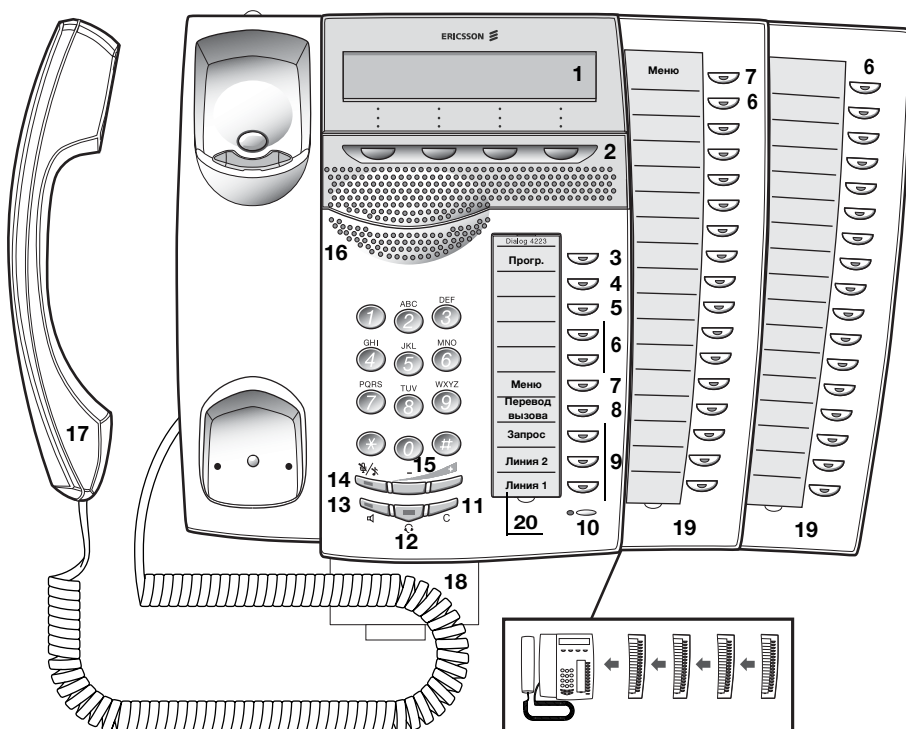

- 1 Дисплей**
3 строки по 40 символов. См. раздел «[Информация на дисплее](#)», стр. 14.
- 2 Функциональные клавиши меню**
Функция зависит от состояния соединения. Если в описании указано «(см. дисплей)», нажмите клавишу под соответствующей надписью на дисплее. См. также «[Клавиша меню](#)».
- 3 Программирование**
См. раздел «[Настройка](#)», стр. 80.

- 4 Обратный вызов**

Отображение/активация обратного вызова. См. раздел «[Если линия занята](#)», стр. 27. Администратор системы может отключить эту функцию или перенести ее на другую функциональную клавишу.
- 5 Переадресация (функция «Следуй за мной»)**

Отображение/активация и деактивация переадресации (функции «Следуй за мной»). См. раздел «[Перенаправление вызовов](#)», стр. 48. Администратор системы может отключить эту функцию или перенести ее на другую функциональную клавишу.
- 6 Программируемые клавиши**

Порядок программирования номеров и функций описан в разделе «[Программирование функциональных клавиш](#)», стр. 80. Все клавиши панели являются программируемыми (за исключением клавиши меню).
- 7 Клавиша меню**

Если телефон находится в режиме ожидания, с помощью этой клавиши можно переключать дисплей из режима ожидания в режим просмотра описания функциональных клавиш, и наоборот.

***Примечание.** Расположение этой клавиши зависит от конкретной версии системы. Для того чтобы определить расположение клавиши меню, нажмите любую из двух клавиш. Нужная клавиша – та, при нажатии которой на дисплее появляется описание функциональных клавиш меню. Вторую клавишу можно использовать как обычную программируемую клавишу.*
- 8 Перевод вызова**

Подробно о переводе вызовов в разделе «[Во время разговора](#)», стр. 39.
- 9 Линия тройного доступа**

Работа с вызовами. Линиями 1 и 2 можно пользоваться как для входящих, так и для исходящих вызовов. Линию запроса можно использовать только для исходящих вызовов.
- 10 Микрофон**

Применяется для разговора в режиме громкой связи.
- 11 Отбой**

Позволяет прервать разговор или отказаться от выполнения функции. Клавишу Отбой можно также использовать вместо того, чтобы класть трубку.

- 12 Клавиша включения наушников**
Обработка вызовов через наушники и активация режима Headset Preset (наушники по умолчанию). См. раздел «Наушники с микрофоном (дополнительное оборудование)», стр. 93.
- 13 Вкл./выкл. громкоговорителя**
а. Активация режима группового прослушивания. См. раздел «Во время разговора», стр. 39.
б. Активация разговора в режиме громкой связи. См. раздел «Во время разговора», стр. 39.
с. Активация режима «Громкоговоритель по умолчанию». См. раздел «Применение наушников по умолчанию», стр. 94.
- 14 Выключение микрофона**
а. Включение или выключение микрофона во время разговора. См. раздел «Выключение микрофона», стр. 40.
б. Выключение сигнала вызова в режиме ожидания или при поступившем вызове. См. разделы «Выключение сигнала вызова», стр. 86 и «Беззвучный вызов», стр. 87.
- 15 Регулировка громкости**
Изменение громкости. См. раздел «Настройка», стр. 80.
- 16 Громкоговоритель**
- 17 Трубка**
В стандартной комплектации трубка поставляется с функцией для слабослышащих. Инструкции по подключению дополнительной трубки приведены в разделе «Аксессуары», стр. 92.
- Примечание. Трубка может притягивать мелкие металлические предметы в области динамика.*
- 18 Удобная выдвигающаяся панель (не во всех комплектациях)**
См. раздел «Выдвигающаяся панель (дополнительное оборудование)», стр. 96.
- 19 Клавишная панель**
Содержит 17 программируемых клавиш. Позволяет подключить четыре дополнительных панели. See section «Клавишная панель», стр. 92. С помощью программы Designation Card Manager можно напечатать собственную табличку с кодами клавиш. Информация об этом приведена ниже.

Примечания.

В некоторых версиях систем одна клавишная панель входит в стандартный комплект поставки телефона Dialog 4223 Professional.

Максимальное число клавишных панелей телефона зависит от версии системы.

20 Табличка с обозначениями клавиш

Можно напечатать собственную табличку с кодами клавиш с помощью программы Designation Card Manager (DCM). DCM находится на компакт-диске Telephone Toolbox CD, который входит в комплект поставки системы связи MD110, или может быть загружена с сайта:

<http://www.ericsson.com/enterprise/library/manuals.shtml>.

За дополнительными сведениями обращайтесь к сертифицированному торговому партнеру Ericsson Enterprise.

Информация о режиме D3

Телефон Dialog 4223 Professional может быть подключен к АТС в двух различных режимах (с помощью двух интерфейсов): D3 или D4. Для каждого режима существует руководство пользователя.

Чтобы выяснить режим вашего телефона, обратите внимание на правую сторону второго ряда дисплея (см. рисунок), когда телефон находится в режиме ожидания:

- Если там указан внутренний номер, телефон находится в режиме D3 = используйте настоящее Руководство.
- Если там не указан внутренний номер (пусто), телефон находится в режиме D4 = используйте другое руководство, которое можно загрузить с сайта <http://www.ericsson.com/enterprise/library/manuals.shtml>.

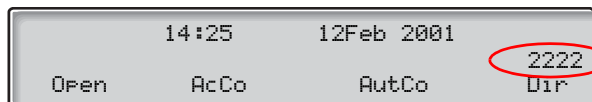

Примечание. Настоящее руководство пользователя недействительно для телефона Dialog 4223 Professional в режиме D4.

Сигналы светодиодов



Светодиод не горит

Функция не задействована.



Постоянный свет

Функция задействована, либо занята соответствующая линия.



Светодиод медленно мигает

Линия (или функция) удерживается.



Светодиод быстро мигает

Входящий вызов.



Горит с короткими паузами











Текущий разговор.

Сигналы

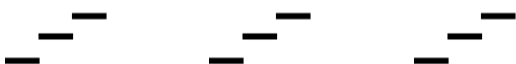
Офисная АТС может посылать следующие сигналы на телефон.

Характеристики тональных сигналов

В этом разделе описаны наиболее распространенные виды сигналов. Однако в некоторых странах отдельные сигналы могут быть другими.

Сигнал контроля посылки вызова (КПВ)	
Особый сигнал КПВ	
Сигнал вызова или очереди	
Сигнал «занято»	
Сигнал перегрузки системы	
Сигнал «номер недоступен»	
Сигнал ожидания вызова	
Сигнал вмешательства	
Сигнал конференц-связи	
Сигнал подтверждения	
Предупреждающий сигнал «дорогой звонок»	

Сигналы вызова

Три различных сигнала информируют о типе входящего вызова. В этом разделе описаны наиболее распространенные виды сигналов. Однако во многих странах применяются другие сигналы. Если вы услышали непонятный сигнал, обратитесь к администратору системы.

Сигнал внутреннего вызова



Сигнал внешнего вызова



Сигнал напоминания
(Напоминание об обратном вызове)



Информация на дисплее

На дисплее отображается вспомогательная информация: дата и время, состояние линии связи и номера абонентов. Ниже приведены примеры состояний, которые могут быть показаны на дисплее.

Если сообщение заканчивается многоточием (...), это значит, что система выполняет операцию или ждет ваших действий. Если сообщение заканчивается восклицательным знаком (!), это значит, что дальнейшие действия невозможны.

Примечание. *Формат даты на дисплее зависит от настроек системы.*

Режим ожидания

Когда телефон находится в режиме ожидания, в верхней строке показаны сведения общего характера. В средней строке показан внутренний номер телефона. В нижней строке выводится текст для функциональных клавиш меню.

14:25	12Feb 2001		
Open	AcCo	AutCo	2222 Dir

Исходящий вызов

При исходящем вызове в средней строке показаны загрузка линии и набираемый номер.

14:25	12Feb 2001		
Callins...			3333
CBack			Time

Если номер вызываемого абонента переадресован, в средней строке показаны сведения о переадресации. Символ переадресации выглядит так: >.

14:25	12Feb 2001		
3333 >Direct			5555
CBack			Time

Набранный номер (3333) напрямую переадресован на номер 5555.

Входящий вызов

Во время входящего вызова в средней строке мигает внутренний номер вызывающего абонента.

```
14:25 12Feb 2001
3333
```

Если входящий вызов переадресован на ваш номер, в средней строке показаны сведения о переадресации. Номер звонящего абонента мигает. Символ > указывает на переадресацию.

```
14:25 12Feb 2001
4444 >Direct 2222
```

Абонент 2222 набрал номер 4444, и вызов был переадресован на ваш номер.

Функциональные клавиши меню

Функциональные клавиши меню позволяют обращаться к различным функциям телефона. Набор доступных функций зависит от загрузки линии и категории внутреннего номера.

Функциональные клавиши меню обозначаются с помощью следующих аббревиатур:

AcCo	Код счета
AutCo	Код доступа
Call	Вызов номера, показанного на дисплее
CBack	Обратный вызов
Clr	Отбой счетчика времени
Conf	Конференция (показывается только во время удержания вызова)
Cost	Информация о стоимости звонка
CUF	Подхват группового вызова
CWait	Ожидание вызова
Date	Показать дату
Del	Удаление
DND	«Не беспокоить»
Down	Прокрутка вниз
Exit	Выход из текущего меню
Find	Поиск
Intr	Вмешательство
Lock	Блокировка телефона
Mal	Идентификация нежелательных вызовов
Next	Показать следующий номер в журнале
Open	Разблокирование телефона
Page	Пейджинг
Pick	Подхват вызова
RDial	Повторный набор последнего номера
Space	Ввод пробела при наборе имени
Start/Stop	Запуск и остановка счетчика времени
Time	Показания счетчика времени
Tones	Набор номера во время разговора (с помощью клавиш тонового набора, DTMF)
UF	Прокрутка вверх

Выбор языка (дополнительная функция)

Можно выбрать один из следующих языков для отображения информации на дисплее телефона.

Цифра 0–9 = код языка:

0 английский 1 французский 2 немецкий 3 испанский 4 итальянский
5 _____ 6 _____ 7 _____ 8 _____ 9 _____

Примечание. По умолчанию цифры 5–9 запрограммированы на английский язык. Эти цифры можно перепрограммировать на другие языки.

Чтобы изменить язык:

08

Наберите код.

(0–9)

Введите код языка.



Нажмите.

Временное рабочее место (дополнительная функция)

Функция «временное рабочее место» полезна для сотрудников, у которых есть личный внутренний номер, но нет своего телефонного аппарата. Эта функция полезна для сотрудников с гибким графиком, а также для тех, кто работает преимущественно вне офиса. Сотрудник с временным рабочим местом может ввести код доступа в любой свободный телефон, после чего телефону временно назначаются указанный внутренний номер и соответствующие полномочия в системе.

Чтобы подключиться

*** 1 1 ***

Наберите код.



Введите код доступа и нажмите.



Введите номер телефона и нажмите.



Нажмите для завершения процедуры.

На дисплее будет показан номер телефона.

Чтобы отключиться

1 1

Наберите код.



Нажмите для завершения процедуры.

ВХОДЯЩИЕ ВЫЗОВЫ

Ответ на вызовы

При поступлении вызова включается сигнал вызова и начинает мигать светодиод.

На линии 1

Обычно входящие вызовы поступают по линии 1.



Снимите трубку.

На другой линии



Снимите трубку.



Нажмите мигающую клавишу линии.

Громкая связь



Нажмите мигающую клавишу линии.

Будет установлено соединение с абонентом; разговор производится с помощью громкоговорителя и микрофона.



Нажмите, чтобы завершить разговор.



На другом аппарате

На поступивший вызов можно ответить с другого аппарата:

Наберите номер телефона, на который поступил вызов.

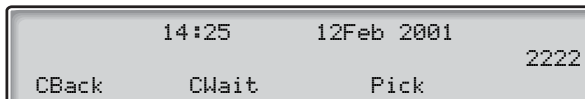

Примечание. Изображение на дисплее может отличаться от примера, приведенного выше.

8 Нажмите.

Примечание. Можно также нажать клавишу **Pick** (см. дисплей) или Удержание вызова/прием (если она запрограммирована).

Ответ на второй вызов во время разговора

Если в телефоне одна из клавиш запрограммирована на функцию «Свободен на линии 2», то можно ответить на второй входящий вызов (если эта функция активирована в системе).

Свободен на линии 2



Нажмите для активации или деактивации функции.

Когда задействована функция «Свободен на линии 2», горит светодиод.

Примечание. Функциональная клавиша программируется администратором системы.

Если во время разговора по линии 1 начнет мигать светодиод линии 2, это означает, что поступил новый вызов:

Линия 2



Нажмите для ответа.

Первый вызов будет удержан.

Линия 1



Нажмите, чтобы вернуться к первому разговору.

Второй вызов будет удержан. Аппарат переключится на первого абонента.



Нажмите, чтобы завершить разговор.

Примечание. Если у звонящего абонента активирована функция «Ожидание вызова», на ваш телефон может поступить второй вызов даже в том случае, если функция «Свободен на линии 2» не задействована.

Ожидание вызова

Если у звонящего абонента активирована функция «Ожидание вызова», на ваш телефон может поступить второй вызов даже в том случае, если функция «Свободен на линии 2» не задействована.

Чтобы ответить на ждущий вызов:



Нажмите, чтобы завершить разговор.

Телефон зазвонит, чтобы сообщить о ждущем вызове.

Линия



Для ответа на новый вызов нажмите мигающую клавишу линии.

«Не беспокоить» (DND)

После включения функции «Не беспокоить» телефон перестает сигнализировать о поступающих вызовах. При этом сохраняется возможность совершать исходящие вызовы.

DND

Нажмите, чтобы включить или выключить DND (см. дисплей).

Примечание. Можно также нажать клавишу DND (эта клавиша программируется администратором системы) или выполнить процедуру, описанную ниже.

* 2 7 #

Наберите для активации,
Особый сигнал КПВ.

или

2 7

наберите для деактивации.



Нажмите для завершения процедуры.

Примечание. Если на вашем аппарате запрограммирована функция «Множественная переадресация по списку и режим DND» (это можно узнать у администратора системы), то функция «Не беспокоить» включается и отключается одновременно на всех линиях. Эта функция предусмотрена только в современных версиях офисной АТС.

Исходящие вызовы

Вызов абонента

Как позвонить внутреннему или внешнему абоненту:



Снимите трубку и далее действуйте в зависимости от типа вызова:

Внутренние вызовы



Наберите внутренний номер.

Внешние вызовы

0

Наберите код выхода на внешнюю линию.

Сигнал контроля посылки вызова.

Примечание. Код выхода на внешнюю линию зависит от офиса, например, может использоваться код **0** или **00**.

Наберите внешний номер.



Положите трубку или нажмите эту клавишу, чтобы завершить вызов.

Примечание. Если после набора кода выхода на внешнюю линию вы услышите сигнал «очередь» (это означает, что в системе активирована функция минимизации затрат), подождите. После того как линия освободится, появится сигнал контроля посылки вызова. Предупреждающий сигнал указывает на то, что выбранная линия помечена как дорогостоящая.



Громкая связь

Если трубка находится на аппарате:

Наберите номер.

Будет установлено соединение с абонентом; разговор производится с помощью громкоговорителя и микрофона.

Нажмите, чтобы завершить разговор.

***Примечание.** Для ускорения набора можно воспользоваться общими номерами ускоренного набора или запрограммировать функцию на какой-либо клавише. См. раздел «Ускоренный набор», стр. 31.*

Ограничение формата номера

Если вы не хотите, чтобы ваше имя и номер стали известны лицу, которому вы звоните, вы можете воспользоваться описанной ниже процедурой.

Примечания.

Эта функция предусмотрена только в современных версиях офисной АТС и может быть заблокирована в вашем внутреннем телефоне (программируется администратором системы).

Ограничение формата номера доступно только для текущего разговора, т.е. процедуру нужно повторять каждый раз, когда она необходима.

*** 4 2 #**



Наберите код и дождитесь сигнала КПВ.

Наберите номер.

Вместо вашего имени и номера на дисплее принимающего вызов телефона отобразится Anonymous.

Личная внешняя линия

Для того чтобы позвонить по определенной внешней линии:

*** 0 ***

Наберите код.

⊙ ⊙ ⊙
⊙ ⊙ ⊙ #
⊙ ⊙ ⊙
⊙

Наберите номер личной внешней линии и нажмите.

⊙ ⊙ ⊙
⊙ ⊙ ⊙
⊙ ⊙ ⊙
⊙

Наберите код выхода на внешнюю линию и внешний номер:

Повторный набор последнего внешнего номера

При внешнем вызове система автоматически запоминает все набранные цифры, независимо от того, был ли вызов успешным.



*** * ***

Снимите трубку.

Наберите, чтобы повторить внешний вызов.

Последний набранный внешний номер будет вызван снова.

Примечание. Можно также нажать клавишу **R Dial** (см. дисплей) или **Повторный набор последнего номера** (если она запрограммирована).

Сохранение внешнего номера

Производя внешний вызов, можно сохранить набранный номер, чтобы упростить его набор в следующий раз. Ранее сохраненный номер будет удален.

Сохранение внешнего номера:

Повторный набор 

Нажмите клавишу до того, как закончите разговор.

Примечание. Функциональная клавиша программируется администратором системы.

Повторный набор номера

Снимите трубку.

Повторный набор 

Нажмите клавишу, чтобы повторить набор номера.

Примечание. Функциональная клавиша программируется администратором системы.

Если линия занята

Если при вызове внутреннего абонента вы слышите тональный сигнал «занято» либо не получаете ответа или если все внешние линии заняты, можно воспользоваться одной из следующих функций:

Обратный вызов

Если внутренний абонент занят или не отвечает:

6 Нажмите.

Примечание. Также можно нажать: **СВаск** (см. экран) или **Обратный вызов** (если эта клавиша запрограммирована).



Положите трубку, чтобы завершить процедуру.

После того как абонент завершит текущий разговор, либо когда вы завершите свой следующий разговор, поступит сигнал вызова. Необходимо ответить в течение восьми секунд, иначе обратный вызов будет отменен. Во время ожидания обратного вызова вы можете принимать и делать звонки, как обычно.



Снимите трубку и ответьте на обратный вызов.

Система вызовет внутреннего абонента.

Примечание. Функцию обратного вызова можно активировать на нескольких аппаратах одновременно. Обратные вызовы с дополнительных линий поступают по линии 1.

Если все внешние линии заняты (после набора кода выхода на внешнюю линию):

6 Нажмите.

Примечание. Также можно нажать: **СВаск** (см. экран) или **Обратный вызов** (если эта клавиша запрограммирована).



Наберите внешний номер и нажмите.



Положите трубку, чтобы завершить процедуру.

Когда внешняя линия освободится, будет включен сигнал напоминания (обратного вызова). Необходимо ответить в течение восьми секунд, иначе обратный вызов будет отменен. Во время ожидания обратного вызова вы можете принимать и делать звонки, как обычно.



Снимите трубку и ответьте на обратный вызов.

Система осуществит набор внешнего номера.

Примечание. При занятой внешней линии можно активировать только один обратный вызов. Обратные вызовы с дополнительных линий поступают по линии 1.

Отмена отдельного обратного вызова

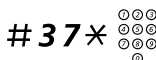

Наберите код и введите внутренний номер.

Примечание. Для того, чтобы отменить обратный вызов на внешней линии, наберите код выхода на внешнюю линию вместо внутреннего номера.

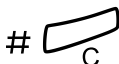

Нажмите.

Отмена всех обратных вызовов



Наберите код.



Нажмите.

Активация ожидания вызова

Если потребуется срочно соединиться с занятым внутренним или внешним абонентом, можно известить абонента сигналом ожидания вызова.

5 Нажмите.

Примечание. Также можно нажать: **CLwait** (см. дисплей) или **Ожидание вызова** (если эта функция запрограммирована).

Оставьте трубку снятой. Когда набранный внутренний или внешний номер освободится, вызов будет осуществлен автоматически.

Примечание. На вашем телефоне функция ожидания вызова может быть заблокирована администратором системы. Если эта функция заблокирована, то будет подаваться сигнал «линия занята».

Вмешательство в разговор внутреннего абонента

Можно вмешаться в текущий разговор внутреннего абонента.

4 Нажмите.

Примечание. Также можно нажать: **Intr** (см. экран) или **Вмешательство** (если эта клавиша запрограммирована).

Перед тем как вы подключитесь к разговору, его участники услышат предупредительный сигнал. Прозвучит сигнал вмешательства, и будет установлено трехстороннее соединение.

Примечание. Предупредительный тональный сигнал может быть отключен. На вашем телефоне функция вмешательства может быть заблокирована администратором системы. Если эта функция заблокирована, то будет подаваться сигнал «линия занята».

Вмешательство в разговор по занятой внешней линии

Можно вмешаться в текущий разговор абонента на занятой внешней линии.

*** 4 4 *** 

Наберите код и введите номер личной внешней линии.



Наберите код выхода на внешнюю линию.

Сигнал «линия занята».

4

Нажмите.

Примечание. Также можно нажать: **Intr** (см. экран) или **Вмешательство** (если эта клавиша запрограммирована).

Перед тем как вы подключитесь к разговору, его участники услышат предупредительный сигнал. Прозвучит сигнал вмешательства, и будет установлено трехстороннее соединение.

Примечание. Предупредительный тональный сигнал может быть отключен. На вашем телефоне функция вмешательства может быть заблокирована администратором системы. Если эта функция заблокирована, то будет подаваться сигнал «линия занята».

Обход

Если эта функция доступна для вашего внутреннего телефона, вы можете обойти **функцию переадресации**, **функцию «Следуй за мной»** или **активированную информацию об отсутствии** любого внутреннего абонента.

*** 6 0 *** 

Наберите код и введите внутренний номер.

#

Нажмите и дождитесь ответа.

Ускоренный набор

Общие номера ускоренного набора

Применение общих номеров ускоренного набора позволяет ускорить набор номеров. Общие номера ускоренного набора состоят из цифр 1–5 и хранятся в офисной АТС. Эти номера программируются администратором системы.



Поднимите трубку и наберите общий номер ускоренного набора.

Личные номера ускоренного набора

Можно запрограммировать до 10 часто используемых номеров на цифрах клавиатуры 0–9 и использовать их в качестве личных номеров ускоренного набора (если данная функция доступна).

Чтобы воспользоваться этой функцией:

**** (0–9)**

Наберите код и нажмите нужную цифру.

Чтобы запрограммировать или изменить личные номера ускоренного набора:

***51* (0–9)**

Наберите код и нажмите нужную цифру.

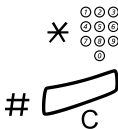

Нажмите и наберите номер телефона.

Нажмите.

Примечание. Запрограммированный номер может содержать не более 20 цифр плюс знак *, означающий второй сигнал контроля посылки вызова общедоступной сети.

51 * (0-9)

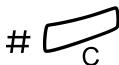

Чтобы удалить запрограммированный номер:

Наберите код и нажмите нужную цифру.

Нажмите.

51



Чтобы удалить все запрограммированные номера:

Наберите код.

Нажмите.

Набор по функциональной клавише

На функциональную клавишу можно запрограммировать как телефонные номера, так и функциональные коды. Порядок программирования клавиши описан в разделе «[Программирование функциональных клавиш](#)», стр. 80.

Центральный офис



Нажмите функциональную клавишу.

Эта функциональная клавиша запрограммирована вами.

Набор по имени (дополнительная функция)

Встроенный каталог позволяет найти с помощью дисплея нужное имя, группу, оператора и т.д. и позвонить нужному абоненту или группе с помощью функциональной клавиши меню, расположенной под дисплеем.

Dir

Нажмите клавишу (см. дисплей).

На дисплее будет показана следующая информация:

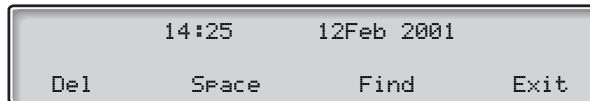

Del

Нажмите эту клавишу для удаления последнего введенного символа (см. дисплей).

Space

Нажмите, чтобы ввести пробел (см. дисплей).

Find

Нажмите эту клавишу для поиска записи по указанным символам (см. дисплей).

Exit

Нажмите эту клавишу для возврата в предыдущее меню (см. дисплей).

С помощью клавиатуры можно ввести символы имени. Символы над клавишами указывают на клавиши, которые необходимо нажать.

Пример.

Выбирайте символы при помощи повторных нажатий цифр. После ввода символа курсор передвигается автоматически.



Нажмите цифру.

1 раз результат A
2 раза результат B
3 раза результат C

После того как на экране появится нужный символ, подождите, пока курсор будет перемещен на следующую позицию.

Имя нужно указывать в следующем формате:

Фамилия – пробел – имя.

В большинстве случаев для поиска достаточно ввести несколько первых символов имени.

Примечание. Если необходимо указать имя абонента, его нужно указать через пробел после его полной фамилии.

Пример:

Для поиска имени Bob Smith выполните следующие действия:

7 7 7 7

Нажмите для ввода буквы S.

6

Нажмите для ввода буквы M.

4 4 4

Нажмите для ввода буквы I.

На дисплее будет показана следующая информация:

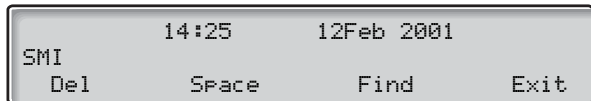

Find

Нажмите эту клавишу для поиска (см. дисплей).

Если по строке SMI удастся найти абонента Bob Smith, на дисплее будет показана следующая информация:

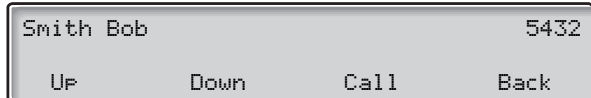

Если по строке SMI будут найдены и другие абоненты – например, Ann Smith, пролистайте список до нужного имени.

Up

Эта клавиша предназначена для прокрутки списка вверх (см. дисплей).

Down

Эта клавиша предназначена для прокрутки списка вниз (см. дисплей).

Call

Нажмите эту клавишу для вызова абонента, имя которого показано на дисплее (см. дисплей).

Back

Нажмите эту клавишу для возврата в предыдущее меню (см. дисплей).

Если в каталоге есть дополнительная информация – например, название компании или страна местонахождения абонента, то она также будет показана на дисплее.

Если в каталоге нет абонентов, имена которых соответствуют указанной строке, то будет показано имя абонента, которое в алфавитном порядке предшествует указанной строке.

Полномочия

Конфиденциальность

Конфиденциальность – это функция, которая гарантирует, что никто не сможет вмешаться в вызов. Эта функция автоматически отключается после окончания разговора.

Чтобы включить функцию:



Снимите трубку.

*** 4 1 #** 

Наберите код и введите номер.

Код доступа, общий (дополнительная функция)

Если вам разрешено использовать общий код доступа (от 1 до 7 цифр), вы можете на время изменить уровень полномочий на любом телефоне в пределах офисной сети в соответствии с этим кодом. Кодом можно воспользоваться на время одного звонка, либо открыть телефон на некоторое время, а затем вернуть его в прежнее состояние после завершения звонков.

Чтобы задействовать общий код доступа на один звонок:

*** 7 2 ***

Наберите код.

 **#**

Введите код доступа и нажмите.

Сигнал подтверждения.

Примечание. Можно также нажать клавишу **AutoCo** (см. дисплей), ввести код и нажать **Enter** (см. дисплей).



Наберите код выхода на внешнюю линию и внешний номер.

Чтобы открыть аппарат на несколько звонков:

7 3 *

Наберите код.

⦿⦿⦿
⦿⦿⦿ #
⦿

Введите код доступа и нажмите.

Сигнал подтверждения.

Примечание. Можно также нажать клавишу **Open** (см. дисплей), ввести код и нажать **Enter** (см. дисплей).

Чтобы закончить работу в выбранном режиме доступа на данном аппарате:

*** 7 3 ***

Наберите.

⦿⦿⦿
⦿⦿⦿ #
⦿

Введите код доступа и нажмите.

Сигнал подтверждения.

Примечание. Можно также нажать клавишу **Lock** (см. дисплей), ввести код и нажать **Enter** (см. дисплей).

Код доступа, личный (дополнительная функция)

Если вам выделен личный код доступа (от 1 до 7 цифр, связанных с вашим внутренним номером), то можно временно установить на вашем аппарате обычный уровень доступа (например, на время своего отсутствия). Также можно временно установить собственный уровень доступа на любом аппарате офисной АТС. Личный код можно изменить со своего внутреннего номера.

Чтобы установить обычный режим доступа на своем телефоне:

*** 7 6 ***

Наберите.

⦿⦿⦿
⦿⦿⦿ #
⦿

Введите код доступа и нажмите.

Сигнал подтверждения.

Примечание. Можно также нажать клавишу **Lock** (см. дисплей), ввести код и нажать **Enter** (см. дисплей).

Чтобы осуществить звонки со своим уровнем доступа, когда на аппарате установлен обычный режим доступа:

75

Наберите.

○○○
○○○
○○○
○

#

Введите код доступа и нажмите.

Сигнал подтверждения.

Примечание. Можно также нажать клавишу **AutCo** (см. дисплей), ввести код и нажать **Enter** (см. дисплей).

○○○
○○○
○○○
○

Наберите код выхода на внешнюю линию и внешний номер.

Чтобы установить личный уровень доступа на своем телефоне:

#76*

Наберите код.

○○○
○○○
○○○
○

#

Введите код доступа и нажмите.

Сигнал подтверждения.

Примечание. Можно также нажать клавишу **Open** (см. дисплей), ввести код и нажать **Enter** (см. дисплей).

Чтобы установить свой режим доступа на другом телефоне:

75

Наберите.

○○○
○○○
○○○
○

Введите код доступа и нажмите.

Сигнал подтверждения.

Примечание. Можно также нажать клавишу **AutCo** (см. дисплей), ввести код и нажать **Enter** (см. дисплей).

○○○
○○○
○○○
○

#

Наберите свой внутренний номер и нажмите.

Сигнал подтверждения.

○○○
○○○
○○○
○

Наберите код выхода на внешнюю линию и внешний номер.

Чтобы изменить личный код доступа:

74

Наберите.

○○○
○○○
○○○
○*

Введите старый код доступа и нажмите.

○○○
○○○
○○○
○#
○

Введите новый код доступа и нажмите.
Сигнал подтверждения.

Во время разговора

Групповое прослушивание (громкоговоритель)

Эта функция позволяет другим людям в комнате прослушивать разговор. Вы можете говорить в трубку, а голос вашего собеседника будет слышен через громкоговоритель.



Во время разговора:

Нажмите для переключения между трубкой и громкоговорителем.

Пока горит светодиод, голос вашего собеседника будет слышен через громкоговоритель.

Примечание. Громкость можно регулировать, см. раздел «[Настройка](#)», стр. 80.

Переключение с громкоговорителя на громкую связь



Положите трубку.

Разговор в режиме громкой связи.

Переключение с громкой связи на громкоговоритель

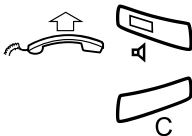

Снимите трубку и нажмите.

Нажмите, чтобы завершить разговор.

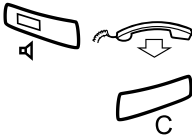

Громкая связь

Снимите трубку и нажмите.
Разговор в режиме громкой связи.

Нажмите, чтобы завершить разговор.

Переключение с громкой связи на трубку



Снимите трубку.
Разговор через трубку.



Выключение микрофона

Нажмите для включения или отключения микрофона.
Когда горит светодиод, абонент не слышит того, что говорят на этом конце линии.

Запрос 

Запрос

Во время разговора по линии 1 можно сделать запрос внутреннему или внешнему абоненту.

Нажмите.
Вызов первого абонента удерживается (светодиод линии 1 медленно мигает).

Примечание. Также можно нажать клавишу *Линия 2*.



Вызовите третьего абонента.
После того как второй абонент ответит, можно будет переключаться между двумя разговорами, передать вызов, создать конференцию или завершить один из разговоров.



Нажмите, чтобы завершить запрос.
Третий участник отключен.

Линия 1 

Нажмите, чтобы вернуться к разговору с первым абонентом.

Переключение

Первый вызов удерживается (светодиод линии медленно мигает).

Линия 1 

Нажмите для перевода третьего абонента в режим удержания.

Производится соединение с первым вызовом.

Запрос 

Нажмите для перевода первого абонента в режим удержания.

Телефон переключается на третьего абонента.

Примечание. Можно также нажать клавишу Линия 2, если вы произвели запрос на линии 2.



Нажмите, чтобы завершить разговор.

Перевод вызова

Во время разговора вы хотите перевести вызов на другой внутренний номер.

Запрос 

Нажмите.

Примечание. Вы можете также нажать клавишу свободной линии.



Вызовите третьего абонента.

Перевод вызова 

Нажмите до или после ответа.

Текущий вызов будет переведен.

Примечание. Если в режиме удержания находятся несколько вызовов, то будет переведен вызов, который был последним поставлен в режим удержания. Если набранный номер занят или функция перевода вызова отключена, будет подан сигнал вызова.

Конференц-связь

Эта процедура позволяет подключить до семи участников к разговору. Подключать новых участников может только руководитель (инициатор) конференции. Во время конференции на каждой 15-й секунде будет слышен сигнал.

Примечание. Сигнал конференции может быть отключен.

Предположим, что во время разговора по линии Линия 1 потребовалось создать конференцию. Вы станете инициатором конференции.

Запрос



3

Нажмите.

Примечание. Также можно нажать клавишу Линия 2 или Запрос.

Вызовите третьего абонента.

Дождитесь ответа.

Нажмите, чтобы начать конференц-связь.

Примечание. Также можно нажать: Conf (см. экран) или Конференц-связь (если эта клавиша запрограммирована).

Повторив шаги, описанные выше, можно подключать к конференции новых участников.



Положите трубку, чтобы отключиться от конференц-связи.

Примечание. Каждый раз при подключении или отключении участника раздается тональный сигнал. При отключении руководителя от конференции она продолжается с остальными участниками. Разговор вновь становится обычным двусторонним соединением, когда в нем остается только два участника.

Удержание вызова

Текущий вызов можно перевести в режим удержания. К удерживаемому вызову можно вернуться со своего или любого другого аппарата.

Личный



Нажмите клавишу текущей линии и положите трубку.
Светодиод начнет медленно мигать.



Нажмите мигающую клавишу линии, чтобы возобновить разговор.

Общий

8 Нажмите.

Примечание. Также можно нажать: Pick (см. дисплей) или клавишу Удержание вызова/прием (если она запрограммирована).



Положите трубку.

Светодиод начнет медленно мигать. Если ваш внутренний номер назначен нескольким аппаратам, соответствующий светодиод начнет медленно мигать на каждом из них.

Чтобы возобновить разговор со своего аппарата:

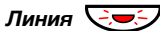

Нажмите мигающую клавишу линии.

Чтобы возобновить разговор с другого аппарата:



Наберите внутренний номер того аппарата, на котором удерживается вызов.

8 Нажмите.

Примечания.

Также можно нажать: Pick (см. дисплей) или клавишу Удержание вызова/прием (если она запрограммирована).

Если ваш внутренний номер размещен на этом аппарате, можно также нажать клавишу вашего номера.

Передача информации о номере звонящего абонента при переводе вызова

При переводе вызова можно передать информацию о личном коде или телефонном номере звонящего абонента.

Предположим, что ведется разговор со внешним абонентом на линии 1.

Запрос 

Нажмите для перевода абонента в режим удержания.

Примечание. Также можно нажать клавишу *Линия 2*.

77

Наберите.

 **#**

Наберите личный код абонента или его номер и нажмите.



Позвоните второму абоненту.

Перевод вызова 

Нажмите до или после ответа.

Текущий вызов будет переведен вместе с личным кодом абонента или его номером.

Примечание. Эту функцию можно использовать только в случае, если телефон принимающего абонента поддерживает передачу номеров. Эта функция предусмотрена только в современных версиях офисной АТС.

Набор номера во время разговора

Сигналы двухтонального многочастотного набора (DTMF) используются для получения доступа к интерактивным телефонным услугам – например, при работе с автоматической системой банковского обслуживания. Если офисная АТС не запрограммирована на автоматическое преобразование набранных цифр в сигналы DTMF, нужно активировать эту функцию во время разговора.



Во время разговора:

Наберите код и нажмите нужные цифры.

Набранные цифры будут преобразованы в сигналы DTMF.

Примечание. Можно также нажать клавишу **Tones** (см. дисплей).

Начисление оплаты

Информация о стоимости

Информация о стоимости звонка может быть показана на дисплее в местной валюте.

	14:25	12Feb 2001	
Cost	3.25		2222
Tones		Cost	Time

Cost

Нажмите эту клавишу, чтобы скрыть или показать стоимость звонка (см. дисплей).

***Примечание.** Если эта функция будет активирована, то для всех платных звонков будет автоматически предоставляться информация об их стоимости.*

Продолжительность вызова

Телефон позволяет определять продолжительность вызова. Эту функцию можно активировать, когда телефон готов к набору номера (слышен внутренний сигнал КПВ), во время исходящего звонка, либо во время голосового соединения.

Примечание. В некоторых версиях системы эту функцию можно также включить в режиме ожидания.

Time

Нажмите для активации функции продолжительности вызова (см. дисплей).

На дисплее будет показана следующая информация:

14:25	00:00		
Start	Clr	Date	Exit 2222

Start

Нажмите для запуска счетчика времени (см. дисплей).

На дисплее появится значение прошедшего времени.

Clr

Нажмите для сброса счетчика времени (см. дисплей).

Date

Нажмите эту клавишу для просмотра даты (см. дисплей).

Exit

Нажмите для выхода из функции продолжительности вызова (см. дисплей).

При работе со счетчиком продолжительности вызова можно использовать дополнительные функциональные клавиши:

Stop

Нажмите для остановки счетчика времени (см. дисплей).

Time

Нажмите для отображения счетчика времени (см. дисплей).

Перенаправление вызовов

Переадресация

Если вы не хотите, чтобы вас беспокоили, или собираетесь покинуть офис, можно переадресовать все входящие звонки на другой номер. При переадресации подается особый сигнал КПВ и горит светодиод переадресации, указывающий на режим переадресации линии тройного доступа. В этом режиме сохраняется возможность совершать исходящие звонки.

Переадресация может быть безусловной, при отсутствии ответа, при занятой линии, либо на службу информации.

Примечание. Если на вашем аппарате запрограммирована функция «Множественная переадресация по списку и режим DND» (это можно узнать у администратора системы), то функция переадресации включается и отключается одновременно на всех линиях.

Активация безусловной переадресации со своего аппарата

Входящий вызов переводится на определенный номер или на один из трех predeterminedных общих номеров (в зависимости от типа вызова). Эта функция программируется администратором системы.

Примечание. Переадресацию можно активировать и выключать с другого аппарата (конечной точки переадресации) по той же процедуре, что описана в разделе «Внутренняя функция «Следуй за мной»», стр. 51.

Переадресация



Нажмите.

***21#** 

Наберите код и нажмите.

Примечание. Функциональная клавиша программируется администратором системы. Для включения переадресации при снятой трубке или включенном громкоговорителе нужно нажать клавишу Переадресация дважды. Также можно воспользоваться следующей процедурой.

Отключение переадресации со своего внутреннего номера

Примечание. Переадресацию можно активировать и выключать с другого аппарата (конечной точки переадресации) по той же процедуре, что описана в разделе «*Внутренняя функция «Следуй за мной»*», стр. 51.

Переадресация 

Нажмите.

Примечание. Функциональная клавиша программируется администратором системы. Также можно воспользоваться следующей процедурой.

#21#

Наберите.



Нажмите.

Переадресация при отсутствии ответа

***211#**

Наберите код для активации функции.

Входящий вызов будет переадресован через 3 сигнала вызова.



Нажмите.

#211#

Наберите код для деактивации функции.



Нажмите.

***212#**



Переадресация при занятой линии

Наберите код для активации функции.

Нажмите.

#212#



Наберите код для деактивации функции.

Нажмите.

***218#**



Переадресация на пейджер

Наберите код для активации функции.

Нажмите.

Примечание. При активации функции «Следуй за мной» с обычного телефона звонки можно переадресовать на пейджер с аппарата, на который производится переадресация, добавив в процедуру * и внутренний номер, т.е. набрав *218* внутренний номер # и нажав клавишу Отбой. Эта функция предусмотрена только в современных версиях офисной АТС.

#218#



Наберите код для деактивации функции.

Нажмите.

Внутренняя функция «Следуй за мной»

Все звонки на ваш внутренний номер перенаправляются на любой другой внутренний номер офисной сети. Индикатор «Следуй за мной» показывает, что функция активирована. Телефон может все так же использоваться для исходящих звонков, и при снятии трубки вы услышите особый сигнал КПВ.

Примечание. Если на вашем аппарате запрограммирована функция «Множественная переадресация по списку и режим DND» (это можно узнать у администратора системы), то функция «Следуй за мной» включается и отключается одновременно на всех линиях.

Активация с собственного внутреннего номера

Снимите трубку.



Нажмите и введите номер аппарата, принимающего вызовы.

Примечание. Функциональная клавиша программируется администратором системы.

Нажмите для активации функции.



Положите трубку.

Примечание. Также можно воспользоваться следующей процедурой.

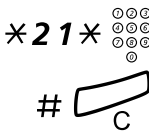

Наберите и введите номер аппарата, принимающего вызовы.

Нажмите.

Переадресация



2 1



Деактивация с собственного внутреннего номера

Нажмите.

Примечания.

Функциональная клавиша программируется администратором системы.

Также можно воспользоваться следующей процедурой.

Наберите код и нажмите.

Перенаправление с конечной точки переадресации

При перемещении с одного номера на другой вы можете перенаправить функцию «Следуй за мной» с нового номера.

Примечание. Внутренняя функция «Следуй за мной» должна быть установлена на вашем аппарате до того, как вы сможете осуществлять перевод вызовов.

* 2 1 *



*



#



Наберите и введите свой внутренний номер.

Нажмите и введите номер аппарата, на который будут переадресовываться вызовы.

Нажмите, чтобы включить перенаправление.
Все вызовы будут перенаправляться на указанный телефон.

2 1 *



#



Отмена с конечной точки переадресации

Наберите код и введите свой внутренний номер.

Нажмите.

Внешняя функция «Следуй за мной»

При наличии внешней функции «Следуй за мной» все звонки на ваш аппарат могут быть переведены на любой внешний номер. Индикатор «Следуй за мной» показывает, что функция активирована. Телефон может все так же использоваться для исходящих звонков, и при снятии трубки вы услышите особый сигнал КПВ.

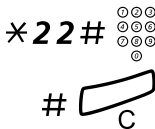

Активация функции

Наберите код, код выхода на внешнюю линию и внешний номер.

Нажмите.

Деактивация функции

Переадресация

Нажмите.

Примечание. Функциональная клавиша программируется администратором системы. Также можно воспользоваться следующей процедурой.

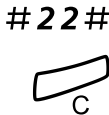

Наберите.

Нажмите.

Личный номер (дополнительная функция)

Благодаря этой функции вас можно будет заставить по вашему рабочему телефону, даже если вы находитесь в другом кабинете, вне офиса, дома и т.д.

В зависимости от возможностей АТС, внутренний абонент может создать либо один, либо от одного до пяти личных профилей поиска.

Профиль поиска можно составить таким образом, чтобы он максимально соответствовал типовой ситуации – например, для случаев, когда вы находитесь в офисе, в дороге, дома и т.д. В профиле поиска можно указать как внутренние, так и внешние телефоны.

Профиль поиска программируется администратором системы по запросу. См. раздел «[Создание и активация профилей поиска](#)», стр. 57.

Когда включена эта функция, входящие вызовы перенаправляются на указанные номера (либо в резервные службы) в указанном вами порядке. Если первый телефон, указанный в профиле, будет занят, вызов будет перенаправлен на следующий номер, указанный в профиле (например, на номер голосовой почты или на номер коллеги). Эту функцию можно включить как с офисного телефона, так и находясь вне офиса, с помощью функции прямого доступа к системе (DISA).

Активация функции и переход на другой профиль поиска с офисного телефона

✳ 10 ✳

(1 – 5)

 С

Наберите.

Нажмите номер выбранного профиля.

Нажмите.

На дисплее будет показан номер выбранного профиля.

Примечания.

Можно также запрограммировать специальную функциональную клавишу для активации и смены профилей поиска (эта клавиша должна быть предварительно назначена администратором системы). Когда включен профиль поиска, горит соответствующий светодиод. См. раздел «[Настройка](#)», стр. 80.

Если в активный профиль будет добавлен другой абонент – например, коллега или оператор, не забудьте уведомить его о своем отсутствии. Если в активный профиль включен номер голосовой почты, в приветствии следует упомянуть о вашем отсутствии.

Отключение функции с офисного телефона

10

 С

Наберите.

Нажмите.

Примечание. *Если профиль был активирован с помощью функциональной клавиши, можно просто нажать на эту клавишу еще раз.*

Активация функции и переход на другой профиль поиска с внешнего телефона

Внешний телефон должен быть кнопочным; на нем должны быть клавиши решетки (#) и звездочки (*). Эту операцию можно также выполнить с мобильного телефона, способного подавать тональные сигналы DTMF.



*** 7 5 ***

Позвоните на номер функции DISA офисной АТС.
Сигнал контроля посылки вызова.

Наберите.



Введите код доступа и нажмите.



#

Наберите свой внутренний номер и нажмите.
Сигнал контроля посылки вызова.

*** 1 0 ***

Наберите.



Наберите свой внутренний номер и нажмите.

(1 – 5)

Нажмите номер выбранного профиля.



Нажмите и положите трубку.

Примечание. Если в активный профиль будет добавлен другой абонент – например, коллега или оператор, не забудьте уведомить его о своем отсутствии. Если в активный профиль включен номер голосовой почты, в приветствии следует упомянуть о вашем отсутствии.

Отключение функции с внешнего телефона

Внешний телефон должен быть кнопочным; на нем должны быть клавиши решетки (#) и звездочки (*). Эту операцию можно также выполнить с мобильного телефона, способного подавать тональные сигналы DTMF.



Позвоните на номер функции DISA офисной АТС.

Сигнал контроля посылки вызова.

*** 7 5 ***

Наберите.



Введите код доступа и нажмите.



Наберите свой внутренний номер и нажмите.

Сигнал контроля посылки вызова.

1 0 *

Наберите.



Наберите свой внутренний номер и нажмите.



Положите трубку.

Создание и активация профилей поиска

Профили поиска создаются и изменяются администратором системы. Для создания профилей скопируйте форму настройки, укажите необходимые сведения и отдайте форму администратору системы.

Примечание. Если к вашей системе подключено программное обеспечение для работы с профилями поиска, профили можно изменять через внутреннюю сеть компании. Инструкции приведены в руководстве по программному обеспечению.

Важные рекомендации по составлению профиля поиска:

- Не следует указывать длительность вызова более 45 секунд.
Обычно звонящий вешает трубку после 3–6 сигналов. Максимальная длительность звонка составляет 60 секунд.
- Оцените время, которое потребуется вам на то, чтобы ответить на звонок по любому из указанных в профиле телефонов.
Обычно для ответа на звонок по офисному телефону требуется не более 15 секунд, а для ответа по мобильному телефону – не более 20–25 секунд.
- В конце каждого профиля должен быть указан постоянно доступный номер (голосовая почта, оператор или секретарь).
В противном случае звонки могут остаться без ответа.
- Постарайтесь предусмотреть возможность того, что вы можете вести другой разговор во время звонка.
Возможны следующие варианты:
 - Включить функцию «Свободен на линии 2» (если она доступна)
 - Переадресовать на голосовую почту
 - Переадресовать на оператора
- Если в начале поискового профиля поставить автоответчик, факс или другое автоматическое устройство, оно может вызвать досрочное прекращение поиска.
Отключите автоматическое устройство или подберите длительность звонка таким образом, чтобы автоответчик не прервал процесс поиска.
- Если ваша АТС допускает только один профиль поиска, укажите в нем только 2–3 номера, по которым вы бываете доступны чаще всего.
Если включить в список больше номеров, велика вероятность того, что звонящий повесит трубку раньше, чем будут проверены все телефоны в списке.

- Если ваша АТС допускает от одного до пяти личных профилей поиска, то следует составить профили так, чтобы каждый из них оптимальным образом охватывал ситуации, в которых вы пользуетесь профилем поиска.
Постарайтесь сократить каждый профиль до минимума.
Примеры профилей поиска:

- *В офисе*
- *Дома*
- *В пути*
- *Нет связи*

Пример:

Данные, которые нужно указать в профилях поиска:

Профиль 1

В офисе

Порядок поиска	Тип телефона или положение при ответе*	Номер телефона	Длительность звонка (в секундах)
1	Рабочее место	1234	10
2	Радиотелефон	5234	15
3	Голосовая почта		

**Примеры. Рабочее место, радиотелефон, мобильный, внешний, голосовая почта, оператор и т.д.*

Профиль 2

Дома

Порядок поиска	Тип телефона или положение при ответе*	Номер телефона	Длительность звонка (в секундах)
1	Внешний	222222	20
2	Мобильный	0706666666	25
3	Голосовая почта		

Форма настройки профилей поиска

Имя:

Отдел:

Номер телефона:

Номер счета:

Профиль 1

.....

Порядок поиска	Тип телефона или положение при ответе*	Номер телефона	Длительность звонка (в секундах)
1			
2			
3			
4			

*Примеры. Рабочее место, радиотелефон, мобильный, внешний, голосовая почта, оператор и т.д.

Профиль 2

.....

Порядок поиска	Тип телефона или положение при ответе*	Номер телефона	Длительность звонка (в секундах)
1			
2			
3			
4			

Профиль 3

.....

Порядок поиска	Тип телефона или положение при ответе*	Номер телефона	Длительность звонка (в секундах)
1			
2			
3			
4			

Профиль 4

.....

Порядок поиска	Тип телефона или положение при ответе*	Номер телефона	Длительность звонка (в секундах)
1			
2			
3			
4			

Профиль 5

.....

Порядок поиска	Тип телефона или положение при ответе*	Номер телефона	Длительность звонка (в секундах)
1			
2			
3			
4			

Информация об отсутствии (дополнительная функция)

Информация об отсутствии – это сообщение для абонентов о том, почему вы отсутствуете и когда вернетесь. При наличии необходимых полномочий можно также задавать со своего внутреннего номера информацию об отсутствии для других номеров. Несмотря на информацию об отсутствии, телефон может все так же использоваться для исходящих звонков, и при снятии трубки вы услышите особый сигнал КПВ.

Активация функции

Пример: Вернуть 15 сентября (=0915).

*** 2 3 ***

Наберите.

(0 – 9)

Введите код отсутствия.

Примечание. Код отсутствия состоит из одной цифры, значение которой зависит от системы, подключенной к АТС. Сведения о кодах отсутствия можно получить у администратора системы.

*** 0 9 1 5**

Нажмите и введите дату (ММДД) или время (ЧЧММ) вашего возвращения.

Примечания.

Этот шаг можно пропустить, если дату и время указывать не обязательно.

Формат даты на дисплее зависит от настроек системы.

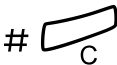

Нажмите.

На дисплее будут показаны причина отсутствия и (если это известно) дата и время возвращения.

2 3



Деактивация функции

Наберите.

Нажмите.

Информация будет стерта.

Включение функции для другого внутреннего номера

*** 2 3 0 ***



Наберите.

Наберите номер и нажмите.

(0 – 9)

Введите код отсутствия.

*** 0 9 1 5**

Нажмите и введите дату и время возвращения другого лица.

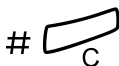

Нажмите.

На дисплее телефона данного абонента будут показаны причина и (если известны) дата и время возвращения.

Отключение функции для другого внутреннего номера

2 3 0 *



Наберите.

Наберите номер и нажмите.

Примечание. Если вы услышите особый сигнал КПВ, потребуется ввести код доступа для указанного внутреннего номера. Введите код и нажмите **#** до нажатия клавиши Отбой.



Нажмите.

Сообщения

Индикация ожидающего сообщения вручную (MMW)

Если вызываемый абонент не отвечает, вы можете включить индикатор ожидающего сообщения (если такая функция существует). Если получено новое сообщение, загорается светодиод сообщения, и после снятия трубки раздается особый сигнал КПВ.

Сообщение



Ответ

Нажмите.

Примечание. Функциональная клавиша программируется администратором системы.

Выполняется вызов внутреннего номера, от которого получен сигнал ожидающего сообщения.

Определение абонента, передавшего MMW

Прогр.



Нажмите.

Загорится светодиод клавиши «Прогр.», все остальные светодиоды погаснут.

Сообщение



Нажмите.

Примечание. Функциональная клавиша программируется администратором системы.

На дисплее будет показан номер, от которого получен сигнал о сообщении.

Прогр.



Нажмите для завершения процедуры.

Отключение функции MMW со своего внутреннего номера

3 1

Наберите код.



Нажмите.

Включение MMW для другого внутреннего номера

* 3 1 *

Наберите.

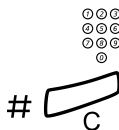

Наберите внутренний номер.

Нажмите.

На телефоне, которому назначен указанный внутренний номер, загорится светодиод клавиши ожидающего сообщения.

Как отключить MMW для другого внутреннего номера

3 1 *

Наберите код.

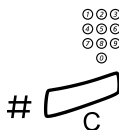

Наберите внутренний номер.

Нажмите.

Индикатор ожидающего сообщения (дополнительная функция)

Если будет включена эта функция, и при этом ваш внутренний номер будет переадресован на компьютер, то при поступлении адресованных вам сообщений на компьютер будет загораться эта функциональная клавиша. Функциональная клавиша программируется администратором системы. Сообщения будут напечатаны на принтере, подключенном к компьютеру.

Сообщение



Печать сообщений

Нажмите.

Примечание. Функциональная клавиша программируется администратором системы.

На дисплее будут показаны идентификатор компьютера и количество адресованных вам сообщений.

Если уведомление об ожидающих сообщениях отвлекает вас, его можно отключить:

9 1 # *

Наберите.

Сигнал подтверждения.

Встроенная голосовая почта (дополнительная функция)

Эта функция позволяет оставить голосовое сообщение звонящему на случай, если вы не сможете ответить – например, если вы отсутствуете или находитесь на совещании. Звонящий сможет оставить сообщение для вас. Вернувшись в офис, можно зайти в почтовый ящик и прослушать полученные сообщения.

В почтовый ящик можно переадресовать либо все вызовы, либо вызовы, на которые не было ответа, либо вызовы, в момент получения которых телефон был занят.

Войдя в почтовый ящик, вы сможете прослушать инструкцию по прослушиванию, записи, сохранению и удалению сообщений, а также по изменению кода доступа.

Активация и деактивация почтового ящика

Для всех входящих вызовов:

См. «[Переадресация](#)», стр. 48 (код функции 21).

Воспользуйтесь номером голосовой почты в качестве номера конечной точки переадресации.

Для входящих вызовов, оставшихся без ответа:

См. раздел «[Переадресация](#)», стр. 48, подраздел, относящийся к звонкам, оставшимся без ответа (код функции 211).

Для входящих вызовов, при поступлении которых телефон был занят:

См. «[Переадресация](#)», стр. 48, подраздел, относящийся к занятой линии (код функции 212).

Как войти в почтовый ящик

Со своего телефона:



Наберите номер системы голосовой почты.

Примечание. Если для почтового ящика запрограммирована функциональная клавиша и ее светодиод горит или мигает (это сигнализирует о наличии новых сообщений), то можно также нажать эту клавишу.

Вам будет предложено ввести код доступа:



Введите код доступа.

Первоначально код доступа совпадает с внутренним номером.

С другого телефона:



Наберите номер системы голосовой почты.

Вам будет предложено ввести код доступа (у телефона, с которого вы звоните, есть собственный почтовый ящик):

#

Нажмите.



Наберите номер своего почтового ящика.

(Обычно он совпадает с внутренним номером.)



Введите код доступа (если потребуется).

Ввод номера почтового ящика другого лица

Наберите номер системы голосовой почты.

Вам будет предложено ввести код доступа (у телефона, с которого вы звоните, есть собственный почтовый ящик):

#

Нажмите.



Наберите номер почтового ящика.

(Обычно он совпадает с внутренним номером абонента.)



Введите код доступа абонента (если потребуется).

Работа с почтовым ящиком

При входе в почтовый ящик вы получаете информацию о том, сколько в нем новых и сохраненных сообщений. Если в почтовом ящике очень много сообщений, сначала вам будет предложено удалить сохраненные сообщения.

После этого вы сможете прослушать инструкцию о том, какие клавиши нужно нажимать для выполнения различных функций (прослушивание сообщений, запись приветствия, смена пароля, выход из почтового ящика и т.д.).

На следующей схеме показана структура управления почтовым ящиком.

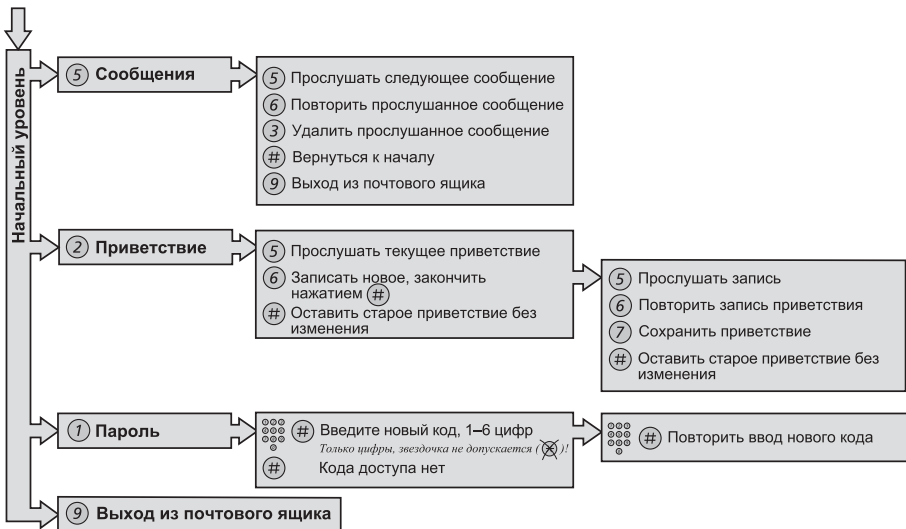

Групповые функции

Подхват вызовов группы

Телефоны сотрудников, выполняющих общую работу, могут быть объединены администратором в одну группу подхвата вызовов.

С помощью функции подхвата вызовов группы любой сотрудник, входящий в группу, может ответить на вызов, поступивший любому другому участнику группы.

8 Нажмите для ответа.

Примечания.

*Можно также нажать клавишу **СИР** (см. дисплей).*

Группы подхвата вызовов могут быть взаимозаменяемыми. Участник группы может ответить на вызов, адресованный в альтернативную группу, только в случае, если нет вызовов, адресованных в его собственную группу.

Группа общего звонка

Для всех вызовов подается один общий звонок.

8 Нажмите, чтобы ответить.

Примечание. *Можно также нажать клавишу **СИР** (см. дисплей).*

Присоединение к группе и выход из группы

Внутренний номер выхода из группы – это общий списочный номер группы аппаратов. Вызовы, адресованные группе, будут направляться на свободные аппараты группы.

При временном выходе из группы телефон становится недоступным для входящих звонков.

Временный выход из группы

✳ 2 1 ✳ 

Наберите и введите свой внутренний номер.



Нажмите.

Возврат в группу

2 1

Наберите код.



Нажмите.

При наличии достаточных полномочий можно переадресовать все звонки своей группы на определенный внутренний номер или в другую группу.

✳ 2 4 ✳

Наберите.

 ✳

Наберите номер переадресуемой группы и нажмите.



Наберите внутренний номер новой конечной точки и нажмите.

Нажмите.

2 4 *

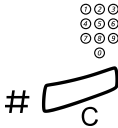

Отмена переадресации:

Наберите.**Наберите номер группы, которая была переадресована, и нажмите.****Нажмите.**

Групповая функция «Не беспокоить»

Если ваш внутренний номер является главным в группе (это устанавливает администратор системы), то можно объединить ряд внутренних номеров в группу, которую запрещено беспокоить. При этом сами вы можете обойти установленное ограничение.

* 2 5 *



Чтобы включить функцию:

Наберите и введите внутренний номер.**Нажмите.**

Особый сигнал КПВ.

Нажмите.

2 5 *



Чтобы выключить функцию:

Наберите код и введите номер группы.**Нажмите.**

* 6 0 *

#

Обход функции:

Наберите и введите номер внутреннего абонента.**Нажмите.**

Будет осуществлен вызов на указанный внутренний номер в группе.

Другие полезные функции

Код счета (дополнительная функция)

Эта функция применяется для выставления счетов за звонки, а также для предотвращения несанкционированных звонков с вашего аппарата. Код счета может содержать от 1 до 15 цифр.

✳ 6 1 ✳



Наберите.

Введите код счета и нажмите.

Сигнал контроля посылки вызова.

Примечание. Можно также нажать клавишу **Ac Co** (см. дисплей), ввести код счета и нажать **Enter** (см. дисплей).



Наберите код выхода на внешнюю линию и внешний номер.

Во время разговора с внешним абонентом

Предусмотрена возможность выставления счета за текущий внешний звонок на указанный счет. Во время разговора:

Линия 

✳ 6 1 ✳



Нажмите для перевода абонента в режим удержания.

Наберите.

Введите код счета и нажмите.

Сигнал контроля посылки вызова.

Примечание. Можно также нажать клавишу **Ac Co** (см. дисплей), ввести код счета и нажать **Enter** (см. дисплей).

Линия 

Нажмите мигающую клавишу линии.

Автоматическое голосовое соединение

Входящий вызов будет принят автоматически без поднятия трубки и нажатия клавиш. Этот режим включается либо по умолчанию, либо с помощью функциональной клавиши (программируется системным администратором).

Активация функции по умолчанию

Запрограммируйте настройки звонка, выбрав вариант «Автоматическое голосовое соединение после одного звонка» (6) на клавише линии. См. раздел «[Настройка](#)», стр. 80.

Активация нажатием функциональной клавиши

Автоответ



Нажмите клавишу для включения или выключения функции.

Примечание. Функциональная клавиша программируется администратором системы.

При поступлении вызова сигнал будет подаваться один раз. Когда включена эта функция, горит соответствующий светодиод.

Общее отключение функций

Предусмотрена возможность одновременного отключения следующих функций:

- Обратный вызов (отменяются все обратные вызовы).
- Переадресация/ внутренняя и внешняя функции «Следуй за мной».
- Индикация ожидающего сообщения вручную/Переадресация сообщений.
- «Не беспокоить».

001



Активация функции

Наберите.

Нажмите.

Ночной режим

Когда АТС переводится в ночной режим, все входящие звонки к оператору перенаправляются на указанный добавочный номер или группу номеров. АТС может находиться в одном из трех ночных режимов:

Общий ночной режим

Все входящие звонки к оператору перенаправляются на указанный добавочный номер. На вызовы можно отвечать в обычном режиме.

Индивидуальный ночной режим

Отдельные внешние звонки к оператору перенаправляются на указанный добавочный номер. На вызовы можно отвечать в обычном режиме.

Универсальный ночной режим

Все входящие звонки к оператору перенаправляются на указанную точку ответа – например, на общий звонок. Информация о том, как отвечать на вызовы в этом режиме, приведена в разделе «[Группа общего звонка](#)», стр. 69.

Прямая линия

Если вам нужна данная функция, обратитесь к администратору системы.

Прямая линия с задержкой

Когда поднимают трубку или нажимают кнопку линии на прямой линии с задержкой, запускается таймер. Если в течение заданного периода времени не будет нажата ни одна клавиша, звонок будет автоматически переведен на указанный внутренний номер или внешнюю линию. Если в течение этого периода времени будет нажата хотя бы одна цифра, телефон будет переключен в обычный режим.

***Примечание.** Эта функция предусмотрена только в современных версиях офисной АТС.*

Прямая линия без задержки

Эта функция аналогична описанной выше, только в ней не используется задержка. С этой линии можно осуществлять только вызовы по прямой линии. Примеры использования – тревожный телефон, домофон и т.п.

Номер для сигнализации

Администратор системы может запрограммировать телефон в качестве номера для сигнализации. Любой звонок на номер для сигнализации автоматически переходит в режим вмешательства, если этот номер занят. Одновременно могут соединиться до семи абонентов.

Тревожный режим

В чрезвычайной ситуации оператор может перевести АТС в тревожный режим, в котором вызовы могут осуществляться только с определенных аппаратов. Если ваш аппарат не входит в их число, то при попытке сделать звонок вы не услышите сигнал КПВ.

Передача данных

Ваш телефон можно использовать совместно с ПК в качестве встроенного терминала для передачи голосовых и других видов данных. Если вам нужна данная функция, обратитесь к администратору системы.

Дополнительный списочный номер

К вашему телефону можно привязать (программируется администратором системы) один или несколько дополнительных списочных номеров (линий). Эти номера будут назначены свободным функциональным клавишам.

Отвечать на вызовы, делать звонки и использовать другие функции дополнительных линий можно точно так же, как на тройной линии доступа, если не указано обратное. После поднятия трубки нужно нажать клавишу дополнительной линии.

Пример:

Осуществление вызова по дополнительной линии:

Снимите трубку.

Нажмите.

Примечание. Функциональная клавиша программируется администратором системы.

Наберите внутренний номер.

Дополнительная
линия

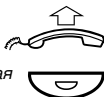

Внутренний номер, размещенный на нескольких аппаратах

Внутренний номер можно разместить на функциональных клавишах нескольких телефонов.

Это означает, что на все входящие вызовы, поступающие на данный внутренний номер, можно отвечать и с других телефонов, нажав соответствующую клавишу. К этой клавише можно привязать дополнительную функцию – звонить на ваш внутренний номер при нажатии на нее. Это сообщение программируется администратором системы.

Идентификация нежелательных вызовов

Если вам мешают нежелательные внешние входящие вызовы, можно запросить определение номера у оператора сети.

Определение номера можно активировать как во время, так и после разговора. Внешнюю линию можно удерживать только в течение ограниченного периода времени.

Активация функции

Во время разговора:

Mal

Нажмите клавишу (см. дисплей).

Примечание. Также можно нажать клавишу *Неж. вызов* (функциональная клавиша программируется администратором системы).

Сведения о состоянии запроса (принят или отклонен) выдаются в форме различных сигналов.

DISA – прямой доступ в систему (дополнительная функция)

Если у вас есть допуск к этой функции и вы работаете вне офиса, можно звонить в офис и выходить на внешнюю линию для осуществления звонков по работе. Счет за звонок придет на ваш внутренний номер или на указанный номер счета. Вы оплатите только звонок в офис.

Внешний телефон должен быть кнопочным; на нём должны быть клавиши решетки (#) и звездочки (*). Эту операцию можно также выполнить с мобильного телефона, который может подавать тональные сигналы DTMF.

После звонка через систему DISA нужно повесить трубку, прежде чем вновь обращаться к DISA.

Процедура зависит от типа кода доступа и от того, используется ли код счета.

С общим кодом доступа



*** 7 2 ***

Позвоните на номер функции DISA офисной АТС.

Сигнал контроля посылки вызова.

Наберите.



Введите код доступа и нажмите.

Сигнал контроля посылки вызова.

Наберите внешний номер.



С личным кодом доступа



*** 7 5 ***

Позвоните на номер функции DISA офисной АТС.

Сигнал контроля посылки вызова.

Наберите.



Введите код доступа и нажмите.



Наберите свой внутренний номер и нажмите.

Сигнал контроля посылки вызова.



Наберите внешний номер.

Журнал имен и номеров (дополнительная функция)

Благодаря этой функции все неотвеченные вызовы будут сохранены. С помощью функциональных клавиш меню, расположенных под дисплеем, можно просматривать журнал, звонить по сохраненным номерам и удалять номера из журнала.

Функциональная клавиша программируется администратором системы. Светодиод клавиши включится и будет мигать, если в журнале сохранено несколько неотвеченных вызовов, полученных с момента последнего использования клавиши.

Чтобы можно было просматривать журнал, телефон должен находиться в режиме ожидания и должен быть разблокирован.

Чтобы просмотреть журнал номеров

Журнал



Нажмите клавишу.

Примечание. Функциональная клавиша программируется администратором системы.

Светодиод клавиши отключается, а на дисплее будет показано число сохраненных в журнале номеров, время дата и номер последнего неотвеченного вызова:

New missed calls:2			
14:25	12Feb 2001	Bob Smith	5432
Next	Del	Call	Exit

Примечание. В предыдущих версиях систем текст `New missed calls:` на дисплее заменяется текстом `Unanswered calls.`

Next

Нажмите эту клавишу для просмотра следующего сохраненного в журнале номера (см. дисплей).

Del

Нажмите эту клавишу для удаления показанного на дисплее номера (см. дисплей).

Call

Нажмите эту клавишу для звонка на показанный на дисплее номер (см. дисплей).

Exit

Нажмите эту клавишу для выхода из меню (см. дисплей).

Настройка

Программирование функциональных клавиш

Для удобства можно запрограммировать часто используемые функции и номера телефонов на функциональные клавиши. Теперь для использования нужной функции можно просто нажать клавишу. Программирование некоторых функций разрешено только администратору системы. На функциональную клавишу можно запрограммировать как телефонные номера, так и функциональные коды.

Программирование и изменение функции

Прогр. 



Нажмите.

Нажмите нужную функциональную клавишу.

Примечание. Если клавиша уже занята, на дисплее будет показан соответствующий номер или функция.



Введите номер телефона или код функции согласно списку из раздела «Функции и необходимые данные».

Примечание. В случае ошибки нажмите клавишу Отбой и введите данные повторно.



Прогр. 

Еще раз нажмите программируемую клавишу.

Нажмите для завершения программирования.

Снимите прозрачную крышку и напишите название функции или номер телефона напротив клавиши.

Примечания.

Для удаления функции нужно нажать клавишу Отбой вместо ввода номера телефона или кода функции.

Можно напечатать собственную табличку с кодами клавиш с помощью программы *Designation Card Manager (DCM)*. DCM находится на компакт-диске *Telephone Toolbox CD*, который входит в комплект поставки системы связи MD110, или может быть загружена с сайта: <http://www.ericsson.com/enterprise/library/manuals.shtml>. За дополнительными сведениями обращайтесь к сертифицированному торговому партнеру Ericsson Enterprise.

Чтобы проверить или удалить запрограммированный номер или функцию

Прогр. 

Нажмите.



Нажмите нужную функциональную клавишу.

Номер или назначенная функция будут показаны на дисплее.



Эта клавиша позволяет стереть сохраненный номер.

Сохраненный номер будет стерт.

Прогр. 

Нажмите.

Функции и необходимые данные

Функция	Код функции или номер			
	Наиболее распространённый	Финляндия	Франция	Швеция
Подхват вызова:				
Групповой	8		4	6
Личный	<i>номер + 8</i>		<i>номер + 4</i>	<i>номер + 6</i>
Ожидание вызова	5	6	6	4
Удержание вызова, общего	8		4	6
Конференц-связь	3			
Набор по функциональной клавише	Внутренний номер			
Вмешательство в разговор абонента	4		8	8
Повторный набор последнего внешнего номера	xxx	xx0		xx0
Личный номер (номер из списка)	(1-5)			

Функции, которые программируются только администратором системы:

- Автоматическое голосовое соединение*
- Внешняя линия
- Выделенная селекторная связь
- Дополнительные линии
- Журнал имен и номеров
- Идентификация нежелательных вызовов
- Индикация ожидающего сообщения вручную (MMW)
- Личная внешняя линия
- «Не беспокоить»*
- Несколько линий
- Обратный вызов*
- Переадресация*
- Свободен на линии 2
- Списки профилей поиска и назначение функциональных клавиш для личного номера

**Данные функции также разрешено программировать пользователям.*

При программировании функций *пользователь не может* назначить включение и выключение функции на одну клавишу. Вместо этого одна клавиша будет включать функцию, а другая – выключать. Светодиод клавиши *не будет* указывать, что функция включена.

Если функция будет запрограммирована *администратором системы*, то *одна и та же клавиша* будет включать и выключать функцию, а ее светодиод будет указывать на состояние функции.

Программирование сигналов звонка

В телефоне предусмотрено 6 программируемых сигналов звонка. Разным линиям, дополнительным линиям и общим линиям можно назначать разные сигналы.

Прогр. 

Линия 1 

(0 – 6)

Нажмите.

Нажмите клавишу соответствующей линии.

На дисплее будет показан номер (0–6).

Выберите один из следующих сигналов звонка.

0 = Тихо.

1 = Периодический сигнал.

2 = Периодический сигнал с задержкой.

3 = Один приглушенный сигнал.

4 = Один приглушенный сигнал с задержкой.

5 = Автоматическое голосовое соединение после одного сигнала звонка, включается функциональной клавишей.

6 = Автоматическое голосовое соединение после одного сигнала звонка.

Примечание. Варианты 5 и 6 недоступны для линий, назначенных нескольким аппаратам.

Линия 1 

Прогр. 

Нажмите.

Нажмите для завершения программирования.

Проверка сигнала звонка

Прогр. 

Линия 1 

Прогр. 

Нажмите.

Нажмите клавишу соответствующей линии.

На дисплее будет показан номер (0–6).

Нажмите для завершения программирования.

Программирование тональных сигналов звонка

На вашем телефоне существует 10 программируемых сигналов звонка, каждый из которых соответствует цифре от 0 до 9.

Примечание. Если вы решили воспользоваться мелодией для входящих вызовов, она заменит тональный сигнал. See section «Мелодия», стр. 87.

Прогр. 

(0 – 9)

Прогр. 

Нажмите.

На дисплее будет показан символ текущего сигнала.

Нажмите нужную цифру.

Прозвучит выбранный сигнал вызова.

Нажмите для завершения программирования.

Громкость трубки и громкоговорителя

Для изменения громкости звука в трубке или громкоговорителе во время разговора воспользуйтесь клавишами регулировки громкости. Настройку громкости трубки следует производить со снятой трубкой. Настройку громкости громкоговорителя следует производить, слушая сигнал КПВ через громкоговоритель или во время разговора по громкой связи.



Нажмите для изменения громкости.

На несколько секунд отобразится символ громкости (вместо внутреннего номера). Уровень громкости звука в трубке и громкоговорителя будет сохранен.

Регулировка громкости во время группового прослушивания:



Положите трубку.

Нажмите для изменения громкости.

На несколько секунд отобразится символ громкости (вместо внутреннего номера). Уровень громкости звука в трубке и громкоговорителя будет сохранен.



Снимите трубку и нажмите.

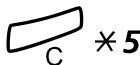

Громкость звука можно дополнительно увеличить для людей с ослабленным слухом. Для этого нужно выполнить следующие действия:

Нажмите одновременно и удерживайте не менее одной секунды.

Раздастся тональный сигнал, и на дисплее телефона появится строка *Settings Mode*.

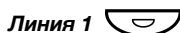

Нажмите для установки или изменения уровня громкости.

Включенный светодиод означает повышенный уровень громкости. Выключенный светодиод означает нормальный уровень громкости.



Нажмите для завершения настройки.

После завершения настройки светодиод клавиши линии 1 погаснет, даже если была включена повышенная громкость.

Примечание. Повышенная громкость распространяется и на наушники.

Громкость сигнала вызова

С помощью клавиш регулировки громкости можно изменять громкость сигнала вызова (как во время звонка, так и в режиме ожидания). Выбранный уровень громкости сохраняется в памяти.



Нажмите для изменения громкости.

На несколько секунд отобразится символ громкости (вместо внутреннего номера).

Выключение сигнала вызова

Можно отключить звуковой сигнал входящего вызова.



Нажмите для отключения звукового сигнала.

Звуковой сигнал будет отключен для текущего входящего вызова.

Беззвучный вызов

Если вы не хотите, чтобы вас беспокоил звуковой сигнал, но при этом нужно сохранить возможность ответа на звонки, можно отключить звуковой сигнал. Телефон будет сигнализировать о входящих вызовах только миганием светодиода и информацией на дисплее.



Нажмите для отключения звукового сигнала.

Загорится светодиод клавиши Тишина. Звуковой сигнал автоматически включится при снятии трубки или нажатии любой клавиши.

Мелодия

Можно вместо звонка телефона запрограммировать собственные мелодии: одну для внутренних вызовов, вторую для внешних, а третью – для обратного вызова.

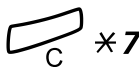

Нажмите и одновременно удерживайте для входа в режим мелодии.

Melody Mode

Если в телефоне сохранена и активирована мелодия для внутренних вызовов (Линия 1), внешних вызовов (Линия 2) или обратных вызовов (Запрос), будут включены соответствующие светодиоды.

В режиме мелодии можно выполнять следующие операции:

- Программировать новые мелодии
- Изменять и удалять сохраненные мелодии
- Включать и выключать сохраненные мелодии

#

Нажмите для выхода из режима мелодии.

Примечание. Если в течение 30 секунд не будет нажата ни одна клавиша, телефон автоматически выйдет из режима мелодии.

Программирование новых и изменение и удаление существующих мелодий

Прогр. 

Нажмите.

Program Melody

Нажмите клавишу нужного типа вызова:

Если мелодия уже назначена, она будет проиграна. При этом на дисплее будут показаны последние 19 нотных знаков.

Линия 1 

Нажмите для внутренних вызовов,

или

Линия 2 

нажмите для внешних вызовов,

или

Запрос 

нажмите для обратных вызовов.



Изменение мелодии:

Нажмите, чтобы курсор был установлен справа от изменяемой позиции.

Удерживайте нажатой для перемещения к началу или концу мелодии.



Нажмите для удаления ноты слева от курсора.

Удерживайте нажатой, чтобы удалить все ноты.

Инструкции по вводу новых нот и мелодий приведены в разделе «[Ввод нот](#)», стр. 90.

Сохранение мелодии:

Линия 

Нажмите мигающую клавишу линии (Линия 1, Линия 2 или Запрос).

Прогр. 

Нажмите.

Мелодия будет сохранена.

Примечание. Если мелодия не активирована, обратитесь к разделу «[Активация и деактивация сохраненной мелодии](#)», стр. 89.



Удаление мелодии:

Нажмите и удерживайте до тех пор, пока не будут удалены все ноты.



Нажмите мигающую клавишу линии (Линия 1, Линия 2 или Запрос).

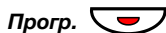

Нажмите.

Активация и деактивация сохраненной мелодии

Для того чтобы при поступлении вызова играла сохраненная мелодия, ее нужно активировать.

Активация (в режиме мелодии):



Нажмите мигающую клавишу линии (Линия 1, Линия 2 или Запрос).

Загорится светодиод соответствующей клавиши:

Линия 1 = внутренние вызовы

Линия 2 = внешние вызовы

Запрос = обратные вызовы

Примечание. Если вы хотите сохранить мелодию и при этом вернуться к обычному сигналу звонка, еще раз нажмите клавишу выбранного типа вызова. Мелодия выключена, когда светодиод не горит.

#

Нажмите для выхода из режима мелодии.

Ввод нот

В режиме мелодии можно вводить ноты, паузы и прочие нотные знаки с помощью цифровой клавиатуры. Максимальная длина мелодий для входящих звонков составляет 40 нот, а для обратных вызовов – 20 нот.

1c 2d 3e
4f 5g 6a
7b 8+c 9+d

Назначение клавиш:

Для ввода нот пользуйтесь клавишами (1–9).

Примечание. *Короткое нажатие означает малую длительность ноты, длинное – большую длительность ноты (указывается прописными буквами), +c и +d – повышение октавы.*

✳

Нажмите для вставки короткой паузы (p).

Удерживайте для вставки длинной паузы (P). Для формирования длительной паузы можно указать несколько пауз подряд (pp...p).

0

Нажмите для повышения указанной ноты на октаву.

Перед нотами в верхней октаве указывается знак +.

Пример: Нажмите 30 для ввода ноты +e

#

Нажмите для повышения или понижения высоты ноты.

Нажмите один раз для повышения на полтона, дважды – для понижения на полтона, трижды – для возврата к обычному тону.



Нажмите для перемещения курсора влево или вправо.

Удерживайте нажатой для перемещения к началу или концу мелодии.



Нажмите, чтобы прослушать мелодию.



Нажмите для удаления ноты слева от курсора.

Удерживайте нажатой, чтобы удалить все ноты.

Пример мелодии:

Мелодия из кинофильмов о Джеймсе Бонде для внутренних вызовов:

C d d D D pp C C C C #d #d #D #D pp D D D ##A G pppp G F G

Введите ноты.

Серым цветом показаны длительные нажатия.

Примечание. *Клавишу # (повышение/понижение на полтона) следует нажимать после ноты, однако отображаться она будет перед нотой.*

1 2 2 2 2 ✳ ✳ 1 1 1
1 2 # 2 # 2 # 2 #
✳ ✳ 2 2 2 6 # # 5
✳ ✳ ✳ ✳ 5 4 5

После ввода первых 19 знаков (на дисплее помещается не более 19 знаков) будет показана следующая строка:

```
Program Intern
CddDDFFCCCC#d#d#D#D<
```

После ввода всех нот на дисплее будет показано следующее (помещается только 19 последних позиций):

```
Program Intern
#D#DFFDDDbAGFFFFGFG<
```

Примечание. Нота си-бемоль (##A) отображается как bA, т.е. символ b не требует указания бемоля.

Контраст дисплея

Можно настроить контраст дисплея.

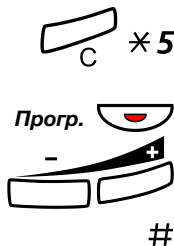

Одновременно нажмите и удерживайте до сигнала звонка. На дисплее отображается `Setting Mode`.

Нажмите.

Нажимайте несколько раз для настройки контраста.

Нажмите, чтобы сохранить изменения и выйти из этого режима.

Примечание. Чтобы выйти из меню без сохранения изменений, нажмите # до нажатия клавиш настройки.

Аксессуары

Клавишная панель

Ваш телефон может быть также оснащен дополнительными клавишными панелями. На каждой панели расположено 17 дополнительных клавиш для сохранения наиболее часто набираемых номеров и функций, а также для надзора за абонентами.

Новые версии АТС допускают подключение до четырех панелей к телефонам, а старые версии – до двух панелей. Если вы не знаете версию своей АТС, обратитесь к администратору системы.

Инструкции по установке панели приведены в разделе «[Установка](#)», стр. 98.

Примечания.

Поддерживается только клавишная панель типа DBY 419 01.

В некоторых версиях систем одна клавишная панель входит в стандартный комплект поставки телефона Dialog 4223 Professional.

Можно напечатать собственную табличку с кодами клавиш с помощью программы Designation Card Manager (DCM). DCM находится на компакт-диске Telephone Toolbox CD, который входит в комплект поставки системы связи MD110, или может быть загружена с сайта:

<http://www.ericsson.com/enterprise/library/manuals.shtml>.

За дополнительными сведениями обращайтесь к сертифицированному торговому партнеру Ericsson Enterprise.

Наушники с микрофоном (дополнительное оборудование)

Инструкции по подключению наушников с микрофоном приведены в разделе «[Установка](#)», стр. 98. Наушники с микрофоном позволяют пользоваться следующими функциями.

Ответ на вызовы



Нажмите, чтобы ответить.

Загорится светодиод клавиши Наушники.

Примечание. Если включена функция применения наушников по умолчанию, для ответа на вызов можно также нажать мигающую клавишу. См. раздел «[Применение наушников по умолчанию](#)», стр. 94.



Нажмите, чтобы завершить разговор.

Вызов абонента

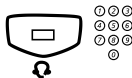

Нажмите и наберите номер телефона.

Загорится светодиод клавиши Наушники.

Примечание. Если включена функция применения наушников по умолчанию, номер можно набирать напрямую, без предварительного нажатия клавиши Наушники, либо нажав вместо нее клавишу линии. См. раздел «[Применение наушников по умолчанию](#)», стр. 94.



Нажмите, чтобы завершить разговор.

Переключение с наушников на трубку



Поднимите трубку.

Переключение с трубки на наушники

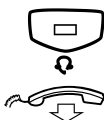

Нажмите.

Загорится светодиод клавиши Наушники.

Положите трубку.



Наушники и режим громкоговорителя (группового прослушивания)

Нажмите для включения или отключения режима группового прослушивания при работе в наушниках.

О включении режима группового прослушивания сигнализирует светодиод клавиши Громк.



Переключение с наушников на громкую связь

Нажмите.

Загорится светодиод клавиши Громк.



Нажмите.

Переключение с громкой связи на наушники



Нажмите.

Загорится светодиод клавиши Наушники.

Применение наушников по умолчанию

По умолчанию телефон запрограммирован на переход в режим громкоговорителя в случае, если вызов принимается нажатием клавиши линии. Этот режим называется **Громкоговоритель по умолчанию**. Кроме того, громкоговоритель автоматически включается при наборе номера без снятия трубки.

Если вы пользуетесь наушниками, телефон можно запрограммировать таким образом, что вместо громкоговорителя в таких случаях будут включаться наушники. Этот режим называется **Наушники по умолчанию**. В режиме «Наушники по умолчанию» можно звонить через наушники, непосредственно нажимая на клавиши (прямой набор). Ответить на вызов через наушники можно также нажатием клавиши Линия.

Примечания.

В обоих режимах разговор автоматически переключается на трубку при снятии трубки.

При этом громкая связь и громкоговоритель работают в прежнем режиме, то есть при нажатии клавиши «Громк.» звук временно переводится на громкоговоритель.

Включение и отключение режима «Наушники по умолчанию» возможно только в режиме ожидания.

Активация режима «Наушники по умолчанию»



Нажмите и удерживайте не менее 4 секунд.

Вы услышите короткий подтверждающий сигнал; на дисплее на несколько секунд появится сообщение **Headset Preset.**

Отключение режима «Наушники по умолчанию»:



Нажмите и удерживайте не менее 4 секунд.

Вы услышите короткий подтверждающий сигнал; на дисплее на несколько секунд появится сообщение **Loudspeaker Preset.**

Определение текущего режима:

Линия 1



Нажмите.

Включится светодиод громкоговорителя или наушников.

Нажмите.

Громкость наушников

Громкость звука в наушниках можно регулировать с помощью клавиш громкости.



Нажмите для изменения громкости.

На несколько секунд отобразится символ громкости (вместо внутреннего номера). Уровень громкости в наушниках будет сохранен.

Регулировка громкости громкоговорителя во время группового прослушивания:

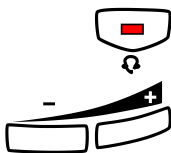

Нажмите.

Нажмите для изменения громкости.

На несколько секунд отобразится символ громкости (вместо внутреннего номера). Уровень громкости громкоговорителя будет сохранен.



Нажмите.

Громкость звука в наушниках можно дополнительно увеличить для людей с ослабленным слухом. Для этого применяется процедура, описанная в разделе «[Громкость трубки и громкоговорителя](#)», стр. 85.

Дополнительная трубка (дополнительное оборудование)

Дополнительная трубка позволяет второму человеку прослушивать текущий разговор. Дополнительная трубка подключается к разъему для наушников, см. раздел «[Установка](#)», стр. 98.

Во время разговора можно переключать трубки из режима слушателя в режим говорящего и обратно.



Нажмите для переключения трубки из режима слушателя в режим говорящего и обратно.

Примечание (во время разговора): Для обеспечения высокого качества звука необходимо, чтобы в каждый момент времени говорил только один человек.

Выдвигающаяся панель (дополнительное оборудование)

Выдвигающуюся панель можно использовать в качестве личной записной книжки. Она устанавливается под корпусом телефона. Инструкции по установке выдвигающейся панели приведены в разделе «[Установка](#)», стр. 98.

Можно напечатать собственную табличку для выдвигающейся панели с помощью программы Designation Card Manager (DCM). DCM находится на компакт-диске Telephone Toolbox CD, который входит в комплект поставки системы связи MD110, или может быть загружена с сайта: <http://www.ericsson.com/enterprise/library/manuals.shtml>.

За дополнительными сведениями обращайтесь к сертифицированному торговому партнеру Ericsson Enterprise.

Опциональный модуль (дополнительное оборудование)

Опциональный модуль DBY 420 01/1 – дополнительное оборудование, подключаемое в нижней части вашего телефона. Этот модуль используется для подключения дополнительного звонка вне комнаты или для лампы «занято» за дверью.

Чтобы проверить или настроить опциональный модуль на дополнительный звонок или сигнал «ЗАНЯТО»

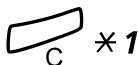

Одновременно нажмите и удерживайте до сигнала звонка.

На дисплее отображается OPTION PROGRAMMING, и индикатор клавиши линии 2 показывает настройку опционального модуля: выкл. = дополнительный звонок, вкл. = лампа «занято». Мигает = оба варианта.

Линия 2 

Нажмите, чтобы изменить на сигнал «занято»,

или

Линия 2 

нажмите, чтобы изменить на дополнительный звонок и сигнал «занято»,

или

Линия 2 

нажмите, чтобы изменить на дополнительный звонок.

#

Нажмите, чтобы сохранить настройку и выйти из этого режима.

Примечание. Если вы не нажмете #, телефон автоматически перейдет в режим ожидания примерно через 30 секунд после последнего нажатия клавиши.

Установка

Подключение кабелей

Вывод кабеля трубки слева

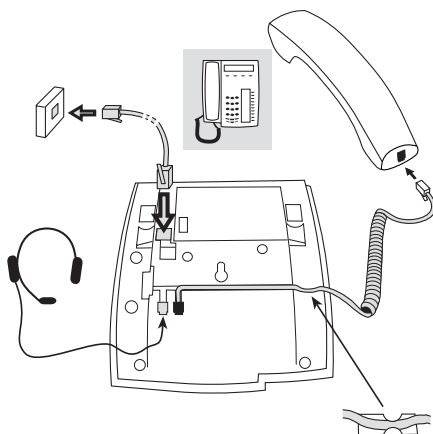

Вывод кабеля трубки справа

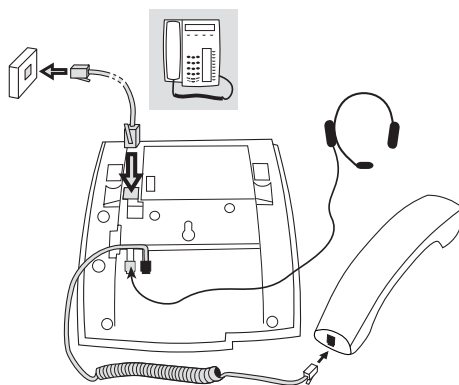

Кабель трубки можно закрепить в канавке на нижней стороне аппарата. Кабель, идущий к АТС, должен быть подключен к разъему «LINE», а кабель трубки – к разъему «HANDSET».

Замена кабелей

Чтобы отсоединить кабель, отожмите фиксатор с помощью отвертки.

Установка подставки и регулировка положения телефона

Приподнятое положение

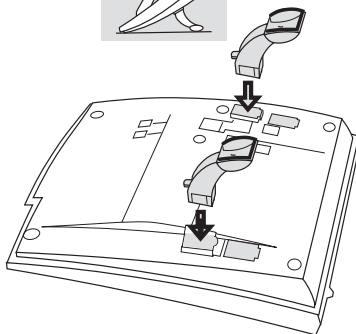
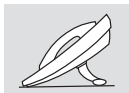

Низкое положение

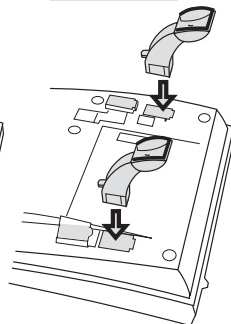

Надавите, чтобы вставить ножку подставки

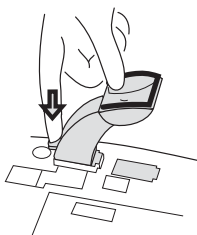

Чтобы извлечь ножку подставки, освободите фиксатор

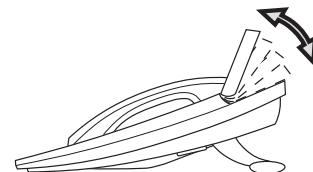
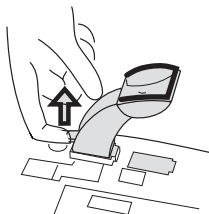

Наклонный дисплей

Регулируемый угол

Установка таблички

Можно напечатать собственную табличку с кодами клавиш с помощью программы Designation Card Manager (DCM). DCM находится на компакт-диске Telephone Toolbox CD, который входит в комплект поставки системы связи MD110, или может быть загружена с сайта:

<http://www.ericsson.com/enterprise/library/manuals.shtml>.

За дополнительными сведениями обращайтесь к сертифицированному торговому партнеру Ericsson Enterprise.



Установка клавишных панелей

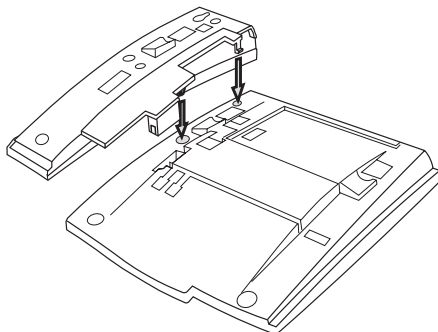

1 Подключите клавишную панель.

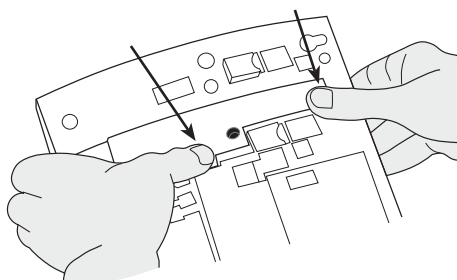

2 Нажмите с усилием там, где указано стрелками, до щелчка.

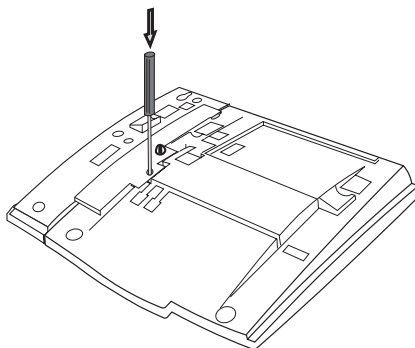

- 3 Отверткой нажмите с усилием на дно отверстия до слабого звука.
- 4 Вставьте ножки подставки так, как показано на рис. «Положение подставки».

Примечания.

Поддерживается только клавишная панель типа DBY 419 01.

В некоторых версиях систем одна клавишная панель входит в стандартный комплект поставки телефона Dialog 4223 Professional.

Размещение аппарата (до четырех клавишных панелей)

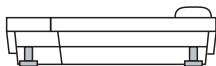

Установка таблички

Можно напечатать собственную табличку с кодами клавиш с помощью программы Designation Card Manager (DCM). DCM находится на компакт-диске Telephone Toolbox CD, который входит в комплект поставки системы связи MD110, или может быть загружена с сайта:

<http://www.ericsson.com/enterprise/library/manuals.shtml>.

За дополнительными сведениями обращайтесь к сертифицированному торговому партнеру Ericsson Enterprise.

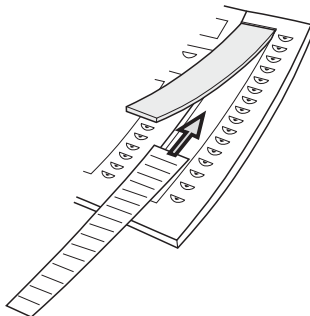

Установка выдвигающейся панели (дополнительное оборудование)

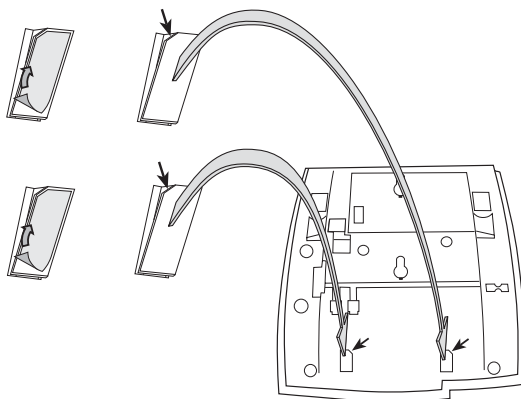

- 1 Снимите защитную пленку с направляющих.
- 2 Вставьте направляющие в нижнюю часть телефона, ориентируясь на срезанные углы.

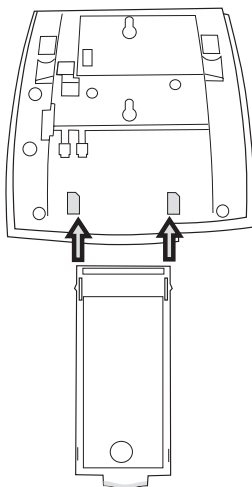

- 3 Вставьте выдвигающуюся панель.

Крепление на стене

Телефон можно закрепить на стене без специальной подставки. Это может быть полезно, например, в переговорных комнатах или в общественных местах.

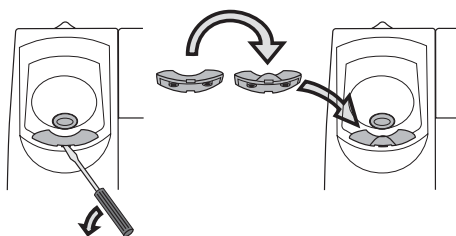

- 1 С помощью отвертки извлеките крючок из трубки.
- 2 Переверните крючок и вставьте обратно.

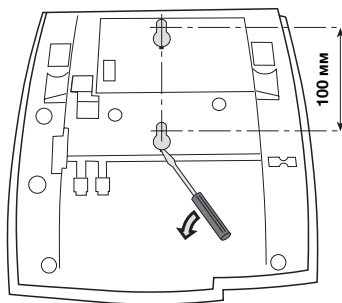

- 3 С помощью отвертки удалите пластиковые заглушки.
- 4 Просверлите в стене отверстия под шурупы.

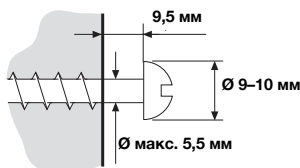

- 5 Закрутите шурупы, как показано на схеме, и закрепите на них телефон.

Размещение телефона

Не подвергайте телефон длительному воздействию прямых солнечных лучей. Берегайте телефон от воздействия повышенной температуры и попадания влаги.

Уход за телефоном

Протирайте телефон только мягкой влажной тканью. Использование мыла или других моющих средств может привести к выцветанию или повреждению телефона.

Устранение неполадок

При любой неисправности можно включить самопроверку телефона, чтобы проверить его и определить, где находится источник проблемы: в системе или вне ее. Можно также проверить версию ПО телефона.

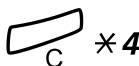

Чтобы включить самопроверку телефона

Одновременно нажмите и удерживайте до сигнала звонка.

На несколько секунд на дисплее отобразится версия ПО и `Selftest OK`. В случае сбоя появится сообщение о неисправности. Сообщите об этом администратору системы.

Во время самопроверки все индикаторы клавиш телефона (и подключенной дополнительной клавишной панели) должны быть включены, что будет свидетельством их работоспособности.

Через несколько секунд будет проверен дисплей (он полностью темный). Если на нем нет светлых точек или полос, он исправен. Светлая рамка по периметру дисплея – это нормально.

#

Нажмите, чтобы выйти из этого режима.

Примечание. Если вы не нажмете **#**, самопроверка автоматически завершится примерно через 30 секунд.

Глоссарий

АТС	Коммутатор. Ваша телефонная станция – например, система связи MD110.
Дополнительные линии	Телефону можно назначить несколько внутренних номеров, которые программируются на свободные функциональные клавиши.
Загруженность линии	Состояние, в котором находится телефон – режим вызова, звонка, переадресации и т.д.
Контроль	Внутренний номер вашего телефона можно разместить на функциональных клавишах нескольких других телефонов.
Линия тройного доступа	Собирательное название для линий Линия 1, Линия 2 и Запрос. Линия 1 и линия 2 обслуживают внутренний номер; ими можно пользоваться как для входящих, так и для исходящих вызовов. Линию запроса можно использовать только для исходящих вызовов.
Номер ускоренного набора	Сокращенный или краткий номер. Позволяет ускорить набор часто используемых номеров.
Режим ожидания	Состояние телефона, в котором не задействована ни одна из функций, то есть нет вызова, переадресации, не звонит звонок и т.д.
Сообщение в режиме ожидания	Сообщение, показанное на дисплее, когда телефон находится в режиме ожидания. Это сообщение задает администратор системы.

Указатель

!

DISA – прямой доступ в систему 78

А

Автоматическое голосовое соединение 73

Аксессуары 92

Выдвигающаяся панель 96

Дополнительная трубка 96

Клавишная панель 92

Наушники с микрофоном 93

Опциональный модуль 97

Б

Беззвучный вызов 87

В

Вмешательство 29

Внешняя функция «Следуй за мной» 53

Внутренние сообщения 63

Внутренний номер, размещенный на нескольких аппаратах 77

Внутренняя функция «Следуй за мной» 51

Во время разговора 39

Включение и выключение микрофона 40

Громкая связь 40

Групповое прослушивание (громкоговоритель) 39

Запрос 40

Конференц-связь 42

Набор номера во время разговора 45

Перевод вызова 41

Передача информации о номере звонящего абонента 44

Переключение с громкоговорителя на громкую связь 39

Переключение с громкой связи на громкоговоритель 39

Удержание вызова 43

Временное рабочее место 18

Встроенная голосовая почта 66

Входящие вызовы 19

Громкая связь 19

На другой линии 19

На другом аппарате 20

На линии 1 19

«Не беспокоить» (DND) 22

Ответ на второй вызов 21

Выдвигающаяся панель 96

Вызов абонента 23

Выключение микрофона 40

Выключение сигнала вызова 86

Г

Гарантия 6

Глоссарий 108

Громкая связь 40

Громкость 85

Громкость сигнала вызова 86

Громкость трубки и громкоговорителя 85

Группа общего звонка 69

Групповая функция «Не беспокоить» 71

Групповое прослушивание (громкоговоритель) 39

Групповые функции 69

Д

Декларация соответствия 6

Добро пожаловать! 5

Дополнительная трубка 96

Дополнительный списочный номер 76

Другие полезные функции 72

Е

Если линия занята 27

Ж

Журнал имен и номеров 79

З

Запрос 40

И

Идентификация нежелательных вызовов 77
Индикация ожидающего сообщения вручную (MMW) 63

Информация на дисплее 14
Информация о режиме D3 10
Информация о стоимости 46
Информация об отсутствии 61
Исходящие вызовы 23

Вмешательство 29
Внешние вызовы 23
Внутренние вызовы 23
Громкая связь 24
Если линия занята 27
Личная внешняя линия 25
Обратный вызов 27
Обход 30
Ограничение формата номера 24
Ожидание вызова 29
Повторный набор последнего внешнего номера 25
Полномочия 35
Сохранение внешнего номера 26
Ускоренный набор 31

К

Как удерживать вызов 43
Клавишная панель 92
Код доступа, личный 36
Код доступа, общий 35
Код счета 72
Конференц-связь 42
Конфиденциальность 35
Краткие номера 31

Л

Личная внешняя линия 25
Личные номера ускоренного набора 31
Личный номер 54

М

Мелодия 87

Н

Набор номера во время разговора 45
Набор по имени 33
Набор по функциональной клавише 32

Настройка 80

Беззвучный вызов 87
Выключение сигнала вызова 86
Громкость сигнала вызова 86
Громкость трубки и громкоговорителя 85
Мелодия 87
Программирование сигналов звонка 84
Программирование тональных сигналов звонка 85
Программирование функций 80
Функции и необходимые данные 82

Наушники с микрофоном 93

Начисление оплаты 46
«Не беспокоить» (DND) 22
Номер для сигнализации 75
Ночной режим 74

О

Обратный вызов 27
Обход 30
Общее отключение функций 74
Общие номера ускоренного набора 31
Ограничение формата номера 24
Ожидание вызова 29
Ожидающее сообщение 65
Описание 7
Выбор языка 17
Информация на дисплее 14
Информация о режиме D3 10
Сигналы 12
Сигналы светодиодов 11
Функциональные клавиши меню 16
Оptionальный модуль 97
Ответ на вызовы 19

П

Переадресация 48
Перевод вызова 41
Передача данных 76
Передача информации о номере звонящего абонента при переводе вызова 44
Переключение 41
Перенаправление вызовов 48
Внешняя функция «Следуй за мной» 53
Внутренняя функция «Следуй за мной» 51
Личный номер 54
Переадресация 48
Повторный набор номера 26

Повторный набор последнего внешнего номера 25

Подхват вызовов группы 69

Полномочия 35

Почтовый ящик 68

Присоединение к группе и выход из группы 70

Программирование сигналов звонка 84

Программирование тональных сигналов звонка 85

Программирование функций 80

Продолжительность вызова 47

Прямая линия 75

С

Свободен для доступа по второй линии 21

Сигналы 12

Сигналы вызова 13

Сигналы светодиодов 11

Сообщения 63

 Встроенная голосовая почта 66

 Индикация ожидающего сообщения
 вручную (MMW) 63

 Ожидающее сообщение 65

Сохранение внешнего номера 26

Т

Тональные сигналы DTMF 45

Тревожный режим 76

У

Уведомление об авторском праве 6

Удержание вызова 43

Ускоренный набор 31

Установка 98

Устранение неполадок 107

Ф

Форма настройки профилей поиска 60

Функции и необходимые данные 82

Функциональные клавиши меню 16

Я

Язык 17

Компания Ericsson определяет пути развития мобильной и широкополосной Интернет-связи, оставаясь лидером в этой области технологии. Развивая высокотехнологичные решения более чем в 140 странах, компания Ericsson помогает создавать самые мощные предприятия связи в мире.

Ericsson Enterprise AB
Все права защищены.
Вопросы, касающиеся данного изделия, можно задать
Сертифицированному торговому партнеру компании Ericsson Enterprise.
Также посетите наш сайт по адресу <http://www.ericsson.com/enterprise>

© Ericsson Enterprise AB 2004
RU/LZT 103 61 R2A

Отпечатано на бумаге, не содержащей хлора.